

Система лотков для оптического кабеля



2025



Простота
монтажа



Высокая
нагрузочная
способность



Компактность

О ТОРГОВОЙ МАРКЕ



ComTeq — казахстанская марка телекоммуникационного оборудования, под которой выпускается надёжная продукция для ИТ-рынка. ТМ ComTeq принадлежит одному из ведущих производителей телекоммуникационной продукции в Республике Казахстан.

Стратегическая производственная база ComTeq расположена в городе Алматы. Часть продукции также изготавливается на заводах партнёров в странах ближнего и дальнего зарубежья.

На современном оборудовании, с участием собственного конструкторского бюро, выпускаются:

- 19" монтажные шкафы, стойки и боксы,
- оборудование для сетей связи,
- компоненты ВОЛС: патч-корды, сплиттеры, муфты, кроссы, пигтейлы,
- LAN-кабель и монтажные инструменты,
- оптические и медные компоненты СКС,
- арматура для воздушных линий связи и СИП.



О ТОРГОВОЙ МАРКЕ КАЧЕСТВО, ПОДТВЕРЖДЁННОЕ ОПЫТОМ

Вся продукция ComTeq, независимо от места производства, проходит многоступенчатый контроль качества и соответствует как казахстанским, так и международным стандартам.

Благодаря широкому ассортименту, гибкости производства и сбалансированному соотношению «цена–качество», оборудование ComTeq широко применяется в телекоммуникационных проектах различного уровня: от региональных сетей до инфраструктуры крупных государственных и частных организаций.

Продукция ComTeq активно используется в проектах модернизации ИТ-инфраструктуры по всей территории Казахстана.

СОДЕРЖАНИЕ

Система лотков для оптического кабеля 2
 Трассы для оптоволоконных соединений.....3
 Рекомендуемый объем заполнения лотков..... 4

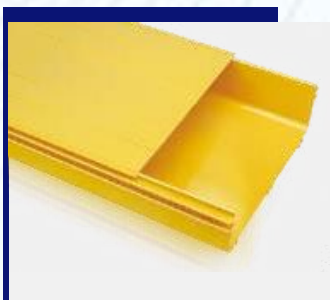

Прямые
секции
лотков

5



Система
распределения
волоконно-
оптического
кабеля 360x100

25



Система
распределения
волоконно-
оптического
кабеля 60x60

8



Система
распределения
волоконно-
оптического
кабеля 600x100

30



Система
распределения
волоконно-
оптического
кабеля 120x100

13



Кабельные
спуски и
выходы

38



Система
распределения
волоконно-
оптического
кабеля 240X100

19

Система лотков для оптического кабеля

Системы лотков предназначены для защиты и маршрутизации оптико-волоконных соединительных кабелей, организации кабельных узлов в сетевых шкафах, оптических распределительных устройствах и в других оконечных устройствах. Пластиковый лоток для оптического кабеля является лучшим решением с учетом требований к кабельным трассам для оптоволоконных соединений, эстетично выглядит, а также прост в обслуживании.

Существует два материала для его изготовления:

- АБС-полимер – экологически чистый и высококлассный;
- ПВХ – оптимальный по стоимости, для проектов с ограниченным бюджетом.

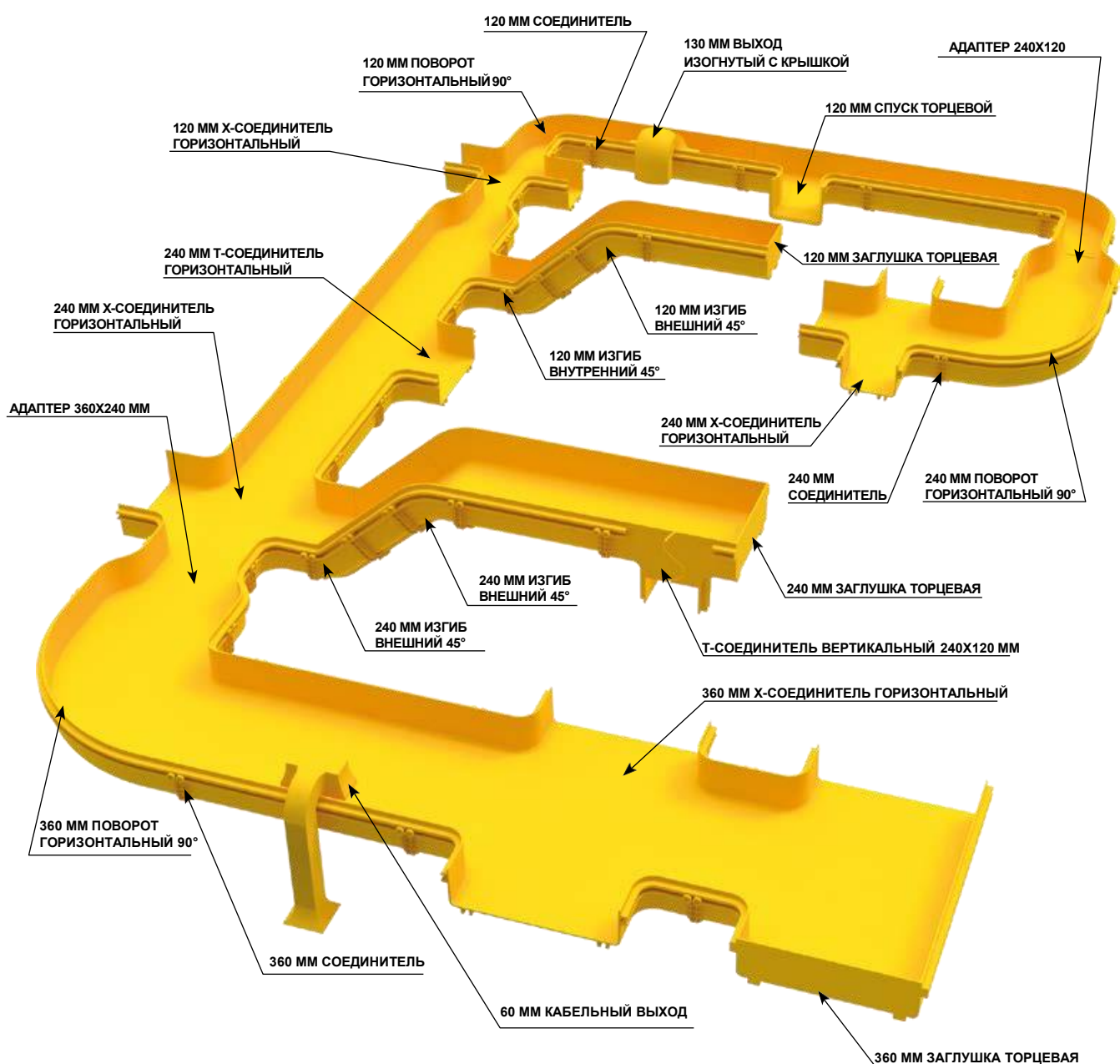

ТРАССЫ ДЛЯ ОПТОВОЛОКОННЫХ СОЕДИНЕНИЙ

Опτικο-волоконные соединительные кабели имеют больше функций и гораздо большую пропускную способность, чем традиционные кабели из меди. При этом оптоволоконные кабели хрупки и требуют надежной защиты.

Традиционная прокладка в открытых кабельных лотках и лестничных эстакадах может привести к повреждению волоконных кабелей.

Оптоволоконные кабельные соединения должны быть отделены от всех медных кабелей и проложены по закрытой кабельной трассе. Они должны быть легко различимы благодаря яркой окраске.

Требования к организации опτικο-волоконной кабельной трассы



Минимальный радиус изгиба – обычно 30 мм.



Простой монтаж системы организации опτικο-волоконных соединений.



Самозатухающий пластик.



Полная доступность оптического волокна.



Соответствие требованиям RoHS (директивы ЕС по ограничению использования опасных веществ).

Рекомендуемый объем заполнения лотков

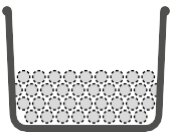
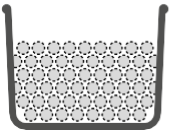
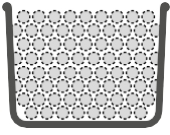
Объем заполнения	Размер кабельной трассы, мм	Количество кабелей, шт.				
		Диаметр 1,6 мм	Диаметр 2,0 мм	Диаметр 3,0 мм	Диаметр 5,2 мм	Диаметр 6,1 мм
 50%	60 x 60	650	450	200	60	40
	120 x 100	2300	1450	650	200	135
	240 x 100	4750	2900	1300	425	300
	360x100	7000	4350	1950	650	460
	600x100	11700	7500	3300	1100	760
 75%	60x60	975	675	300	90	60
	120x100	3450	2175	975	300	200
	240x100	6975	4350	1950	630	450
	360x100	10500	6525	2925	975	690
	600x100	17550	11250	4950	1650	1140
 100%	60x60	1300	900	400	120	80
	120x100	4600	2900	1300	400	270
	240x100	9300	5800	2600	850	600
	360x100	14000	8700	3900	1300	920
	600x100	23400	15000	6600	2200	1520

ПРЯМЫЕ СЕКЦИИ ЛОТКОВ



Защита от огня



Стойкость к ударам



Высокая прочность



СЕРИЯ 60



Используется для горизонтальной прокладки кабелей во всей системе. Может использоваться с крышкой и арматурой.

Артикул	Наименование	Спецификация, мм			Габариты, мм	Материал
		Ш	В	Д		
ОК-060-3А100	Лоток оптический прямая секция 60x60x2000мм	60	60	2000	64x64x2000	ПВХ
ОК-060-38111	Крышка опт. лотка прямая секция 60x2000мм	60	-	2000	64x7,5x2000	ПВХ

СЕРИЯ 60
ПЕРФОРИРОВАННЫЙ



Подходит для кабельной разводки внутри шкафов и для размещения в вертикальной плоскости с обеих сторон бескорпусных стоек.

Артикул	Наименование	Спецификация, мм			Габариты, мм	Материал
		Ш	В	Д		
ОК-060-КР4216	Лоток оптический перфорированный 60x60x2000мм	60	60	2000	64x64x2000	ПВХ
ОК-060-38111	ComTeq Крышка опт. лотка прямая секция 60 60x2000мм	60	-	2000	64x7,5x2000	ПВХ

СЕРИЯ 120



Используется для горизонтальной прокладки кабелей во всей системе. Может использоваться с крышкой и арматурой.

Артикул	Наименование	Спецификация, мм			Габариты, мм	Материал
		Ш	В	Д		
ОК-060-38192	Горизонтального 90град опт. лотка 60мм	120	-	2000	155x12x2000	ПВХ

СЕРИЯ 240

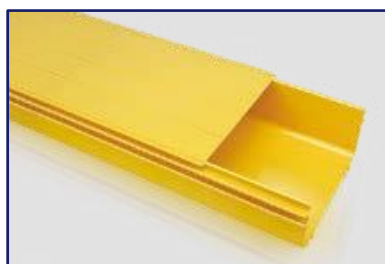

Используется для горизонтальной прокладки кабелей во всей системе. Может использоваться с крышкой и арматурой.

Артикул	Наименование	Спецификация, мм			Габариты, мм	Материал
		Ш	В	Д		
ОК-240-3А600 ComTeq	Лоток оптический прямая секция 100x240x2000мм	240	100	2000	278x118x2000	ПВХ
ОК-240-38611 ComTeq	Крышка опт. лотка прямая секция 240x2000мм	240	-	2000	274x12x2000	ПВХ

СЕРИЯ 360



Используется для горизонтальной прокладки кабелей во всей системе.
 Может использоваться с крышкой и арматурой.

Артикул	Наименование	Спецификация, мм			Габариты, мм	Материал
		Ш	В	Д		
ОК-360-3А800	Лоток оптический прямая секция 100x360x2000мм	360	100	2000	396x118x2000	ПВХ
ОК-360-38811	Крышка опт. лотка прямая секция 360x2000мм	360	—	2000	389x12x2000	ПВХ

СЕРИЯ 600



Используется для горизонтальной прокладки кабелей во всей системе.
 Может использоваться с крышкой и арматурой.

Артикул	Наименование	Спецификация, мм			Габариты, мм	Материал
		Ш	В	Д		
ОК-600-3А900	Лоток оптический Прямая секция 100x600x2000мм	600	100	2000	636x118x2000	ПВХ

**СИСТЕМА РАСПРЕДЕЛЕНИЯ
ВОЛОКОННО-ОПТИЧЕСКОГО
КАБЕЛЯ
60X60**



60 ММ СОЕДИНИТЕЛЬ ТИПА А

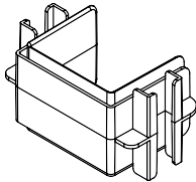
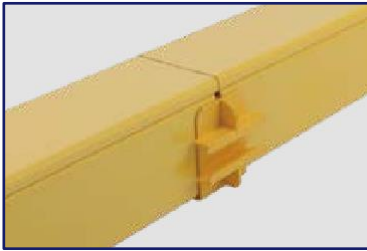

Артикул	Наименование	Спецификация, мм		Габариты, мм	Материал
		Ш	В		
ОК-060-311А0		60	60	90x50x54	ПВХ/ АБС-пластик

- Сокращает время соединения секций лотка и/или компонентов системы.
- Для обычного монтажа не требуются винты.
- Огнестойкий: UL94-V0.

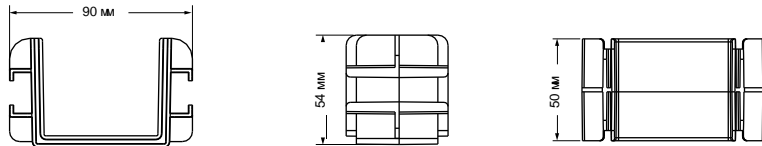
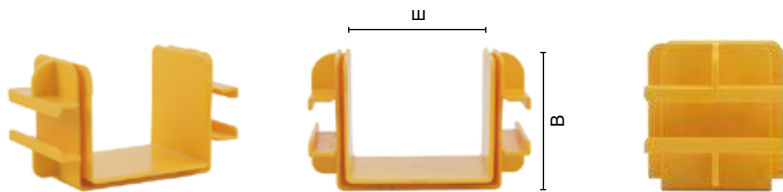

60 ММ ПОВОРОТ ГОРИЗОНТАЛЬНЫЙ 90°

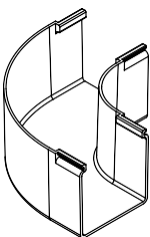
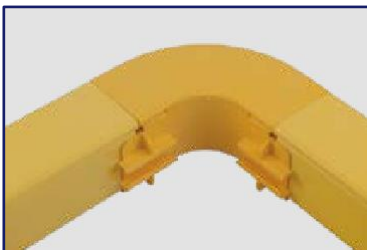

Артикул	Наименование	Спецификация, мм		Габариты, мм	Материал
		Ш	В		
ОК-060-31190	СотТек Поворот горизонтальный 90 град оптического лотка 60мм	60	60	134x134x61	ПВХ/ АБС-пластик
ОК-060-38192	СотТек Крышка Поворота горизонтального 90 град оптического лотка 60мм	60	-	134x134x61	ПВХ/ АБС-пластик

- Крепится к лотку 60x60 мм для создания угла горизонтального ответвления на 90° от прямой горизонтальной прокладки.
- Для монтажа необходимо 2 соединителя ОК-060-311А0.
- Огнестойкий: UL94-V0.

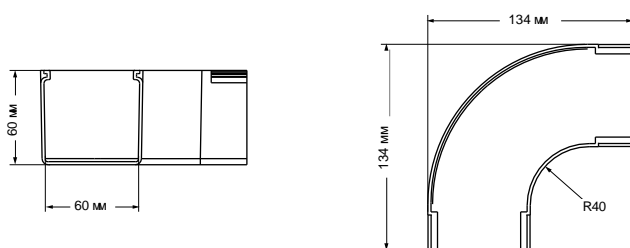
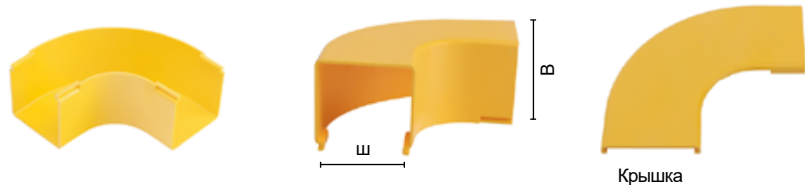

60 ММ ИЗГИБ ВНУТРЕННИЙ 90°



Артикул	Наименование	Спецификация, мм		Габариты, мм	Материал
		Ш	В		
OK-060-311S0	ComTeq Изгиб внутренний 90 град опт.лотка 60мм	60	60	140x64x140	ПВХ/ АБС-пластик
OK-060-38194	ComTeq Крышка Изгиба пластик внутр.90 град оптического лотка 60мм	60	—	85x64x85	ПВХ/ АБС-пластик

- Крепится к лотку 60X60 мм для организации поворота трассы на 90° вверх.
- Для монтажа необходимо 2 соединителя OK-060-311A0.
- Огнестойкий: UL94-V0.

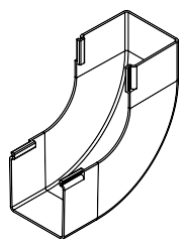
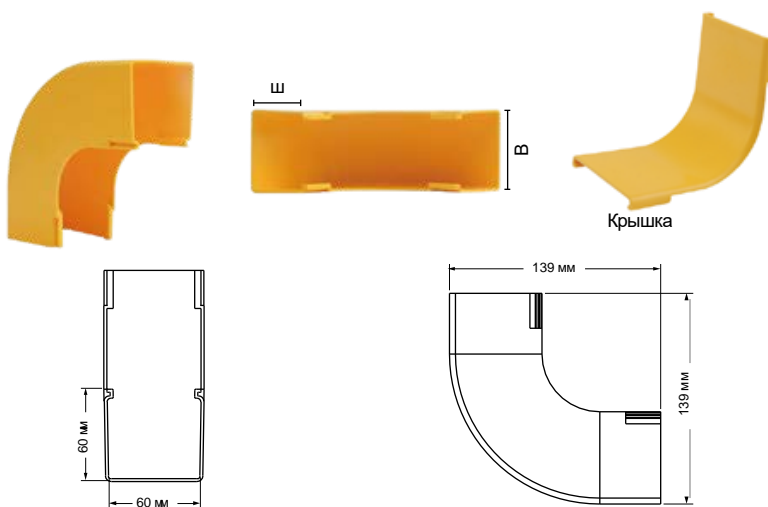

60 ММ ИЗГИБ ВНЕШНИЙ 90°



Артикул	Наименование	Спецификация, мм		Габариты, мм	Материал
		Ш	В		
OK-060-311X0	ComTeq Изгиб внешний 90 град опт.лотка 60мм	60	60	134x134x61	ПВХ/ АБС-пластик
OK-060-38193	ComTeq Крышка Изгиба пластик внутр.90 град оптического лотка 60мм	60	—	143x64x143	ПВХ/ АБС-пластик

- Крепится к лотку 60X60 мм для организации поворота трассы на 90° вниз.
- Для монтажа необходимо 2 соединителя OK-060-311A0.
- Огнестойкий: UL94-V0.

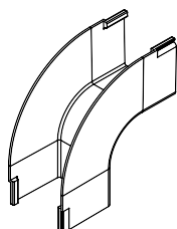
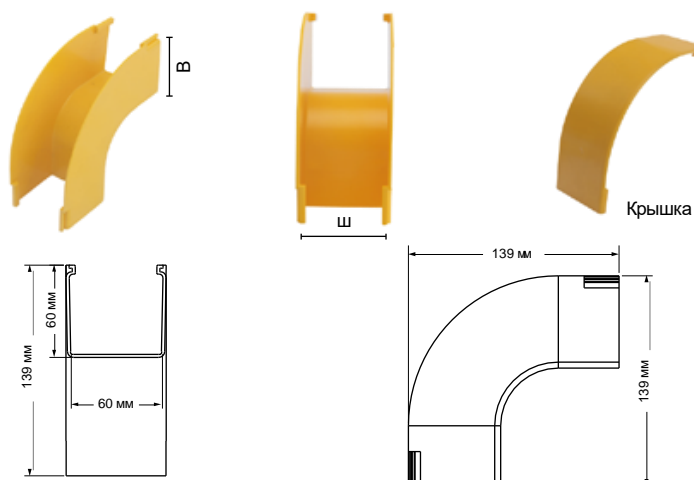

60 ММ Т-СОЕДИНИТЕЛЬ ГОРИЗОНТАЛЬНЫЙ

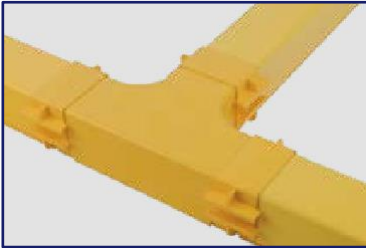

Артикул	Наименование	Спецификация, мм		Габариты, мм	Материал
		Ш	В		
ОК-060-31120	ComTeq Т-соединитель горизонтальный опт.лотка 60мм	60	60	201x134x61	ПВХ/АБС-пластик
ОК-060-38193	ComTeq Крышка Т-соединителя горизонтальная опт. лотка 60мм	60	—	143x64x143	ПВХ/АБС-пластик

- Крепится к лотку 60X60 мм для организации Т-образного ответвления трассы.
- Для монтажа необходимо 3 соединителя ОК-060-311А0.
- Огнестойкий: UL94-V0.

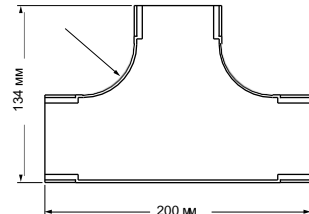
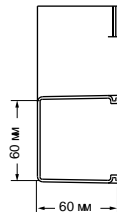
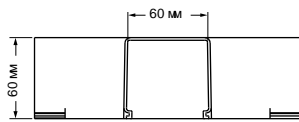
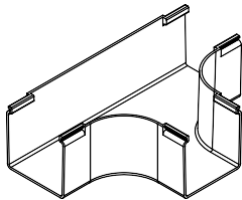
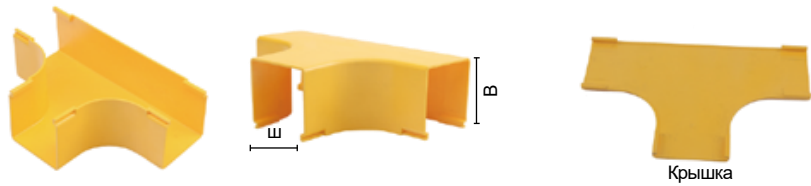

60 ММ Х-СОЕДИНИТЕЛЬ ГОРИЗОНТАЛЬНЫЙ

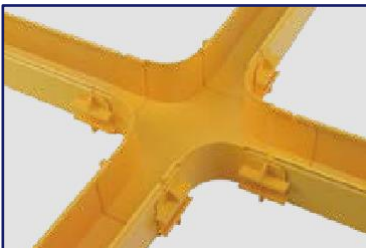

Артикул	Наименование	Спецификация, мм		Габариты, мм	Материал
		Ш	В		
ОК-060-31130	ComTeq Х-соединитель горизонтальный опт.лотка 60мм	60	60	201x201x61	ПВХ/АБС-пластик
ОК-060-38143	ComTeq Крышка Х-соединителя горизонтальная опт. лотка 60мм	60	—	205x205x7,5	ПВХ/АБС-пластик

- Крепится к лотку 60X60 мм для организации Х-образного ответвления трассы в горизонтальной плоскости.
- Для монтажа необходимо 4 соединителя ОК-060-311А0.
- Огнестойкий: UL94-V0.

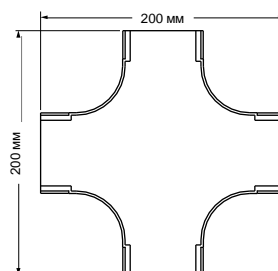
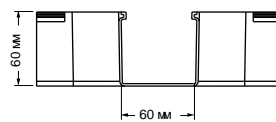
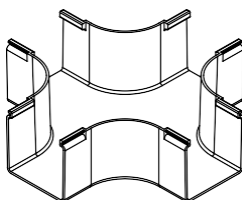
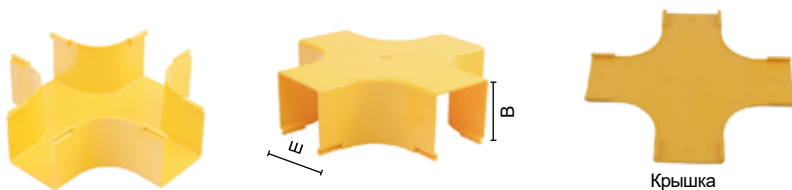

60 ММ Т-СОЕДИНИТЕЛЬ ВЕРТИКАЛЬНЫЙ

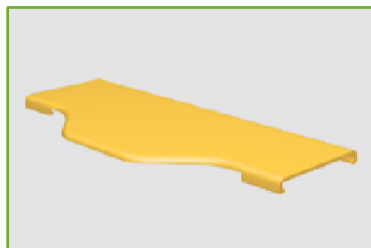

Крышка

Артикул	Наименование	Спецификация, мм		Габариты, мм	Материал
		Ш	В		
ОК-060-31140	ComTeq Т-соединитель вертикальный опт.лотка 60мм	60	60	68x68x27	ПВХ/АБС-пластик
ОК-060-38136	ComTeq Крышка Т-соединителя вертикальная опт. лотка 60мм	60	—	204x93,5x7,5	ПВХ/АБС-пластик

- Используется для организации Т-образного ответвления трассы в вертикальной плоскости.
- Огнестойкий: UL94-V0.

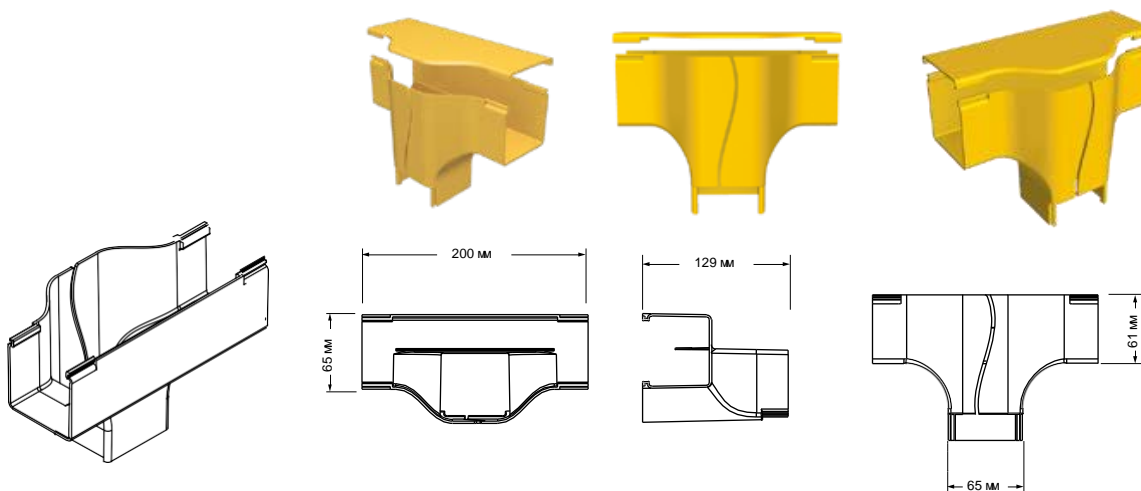

60 ММ ЗАГЛУШКА

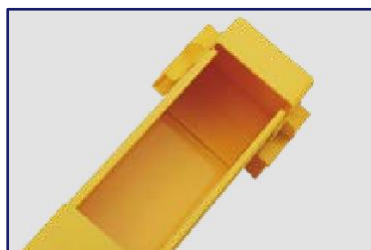

Артикул	Наименование	Спецификация, мм		Габариты, мм	Материал
		Ш	В		
ОК-060-31160	ComTeq Заглушка торцевая опт.лотка 60мм	60	60	68x68x27	ПВХ/АБС-пластик

- Заглушка на открытые торцы прямых секций и аксессуаров.
- Огнестойкий: UL94-V0.

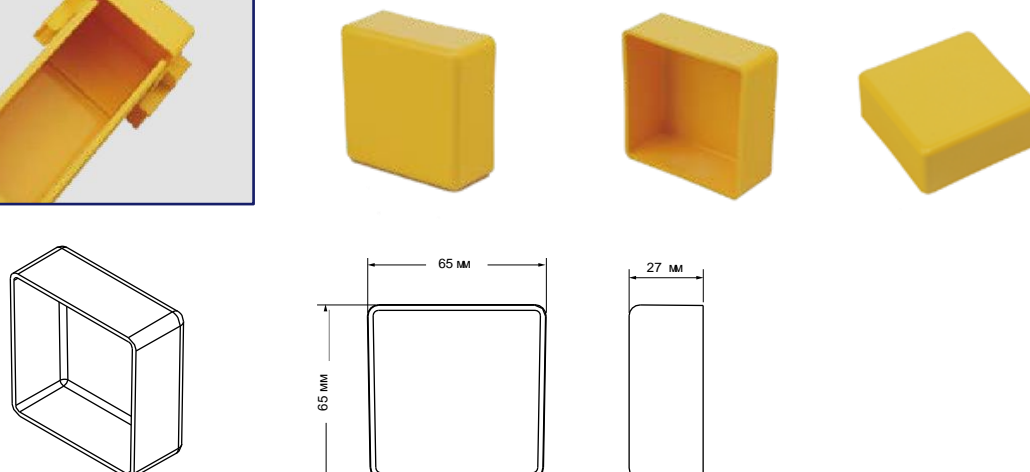

СИСТЕМА РАСПРЕДЕЛЕНИЯ ВОЛОКОННО-ОПТИЧЕСКОГО КАБЕЛЯ 120X100



120 ММ СОЕДИНИТЕЛЬ ТИПА В

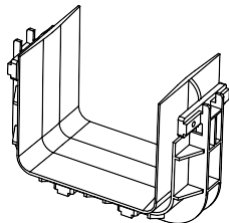

Артикул	Наименование	Спецификация, мм		Габариты, мм	Материал
		Ш	В		
ОК-120-313В0	ComTeq Соединитель опт.лотка 120мм тип В	120	100	169x84x122	ПВХ/АБС-пластик

- Предназначен для соединения прямых секций и аксессуаров. Болты для фиксации закручиваются вручную и не требуют применения инструментов.
- Комплектующие детали: 8 винтов с круглой головкой ОК-LT5B4 IP55.
- Огнестойкий: UL94-V0.

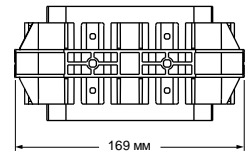
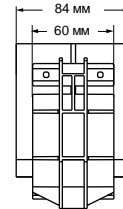
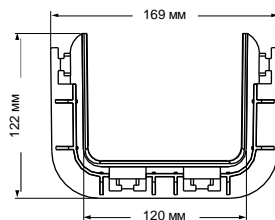
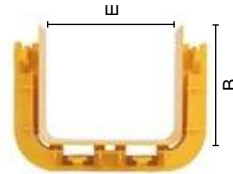

120 ММ ПОВОРОТ ГОРИЗОНТАЛЬНЫЙ 90°

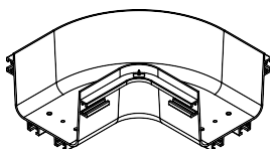

Артикул	Наименование	Спецификация, мм		Габариты, мм	Материал
		Ш	В		
ОК-120-31390	ComTeq Поворот горизонтальный 90 град. опт.лотка 120мм	120	100	258x258x118	ПВХ/АБС-пластик
ОК-240-38695	ComTeq Крышка Поворота горизонтального 90 град. опт. лотка 60мм	120	-	262x262x36	ПВХ/АБС-пластик

- Крепится к лотку 120X100 мм для организации поворота трассы в горизонтальной плоскости на 90°.
- Для монтажа необходимо 2 соединителя ОК-120-313В0.
- Огнестойкий: UL94-V0.

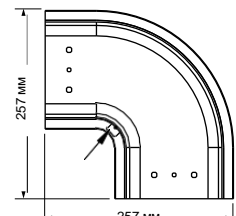
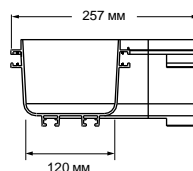
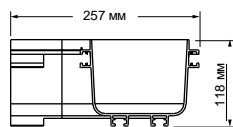

120 ММ ПОВОРОТ ГОРИЗОНТАЛЬНЫЙ 45° БЕЗ РАЗЪЕМА



Артикул	Наименование	Спецификация, мм		Габариты, мм	Материал
		Ш	В		
ОК-120-LL23F	ComTeq Поворот горизонтальный 45 град. опт. лотка 120мм	120	100	196x193x121	ПВХ/ АБС-пластик
ОК-120-38351	ComTeq Крышка Горизонтального 45 град. опт. лотка 120 мм	120	—	201x195x38	ПВХ/ АБС-пластик



Крышка

- Крепится к лотку 120X100 мм для организации поворота трассы в горизонтальной плоскости на 45°.
- Для монтажа требуется винт Т-образной формы (ОК-LT5B4 P55) и гайка с поворотной головкой (ОК-LT338 P55), по 8 шт. каждой детали.
- Огнестойкий: UL94-V0.

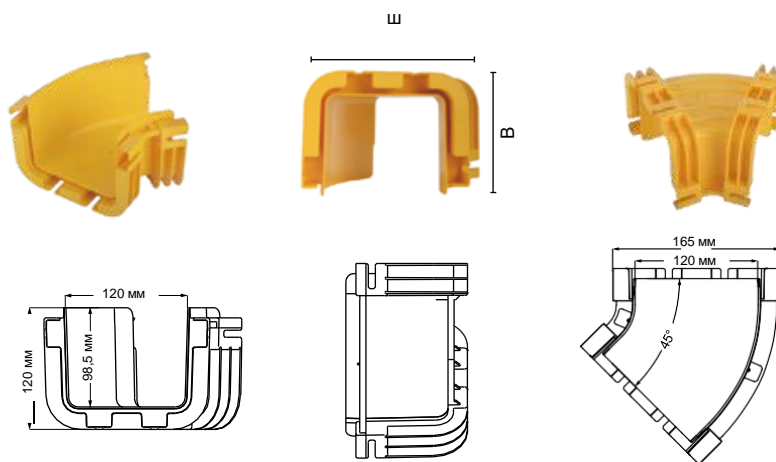
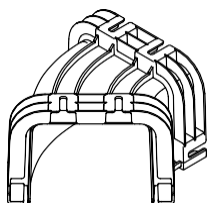

120 ММ ИЗГИБ ВНУТРЕННИЙ 45°



Артикул	Наименование	Спецификация, мм		Габариты, мм	Материал
		Ш	В		
ОК-120-313F0	ComTeq Изгиб внутренний 45град опт. лотка 120мм	120	100	210x155x167	ПВХ/ АБС-пластик
ОК-120-38352	ComTeq Крышка изгиба металл. внутр. 45град опт. лотка 120мм	120	—	143x166x95	Металл



Крышка

- Крепится к лотку 120X100 мм для организации поворота трассы на 45° вверх.
- Для монтажа необходимо 2 соединителя ОК-120-313B0.
- Огнестойкий: UL94-V0.

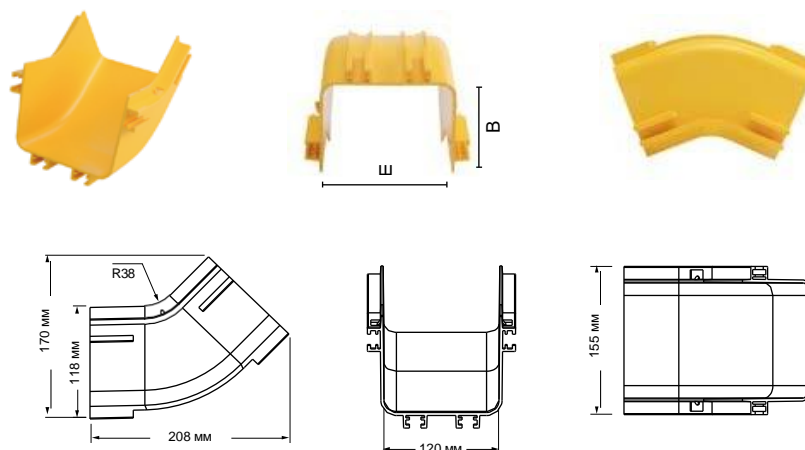
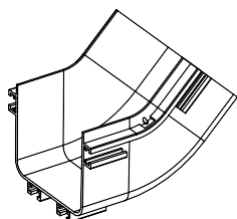

120 MM ИЗГИБ ВНЕШНИЙ 45°



Крышка

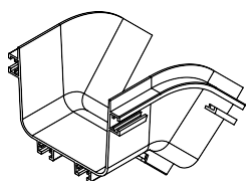

Артикул	Наименование	Спецификация, мм		Габариты, мм	Материал
		Ш	В		
ОК-120-31380	ComTeq Изгиб внешний 45град опт. лотка 120мм	120	100	187x157x162	ПВХ/ АБС-пластик
ОК-120-38353	ComTeq Крышка изгиба металл. внеш. 45град опт. лотка 120мм	120	-	199x166x100	Металл

- Крепится к лотке 120X100 мм для организации поворота трассы на 45° вниз.
- Для монтажа необходимо 2 соединителя ОК-120-313В0.
- Огнестойкий: UL94-V0.

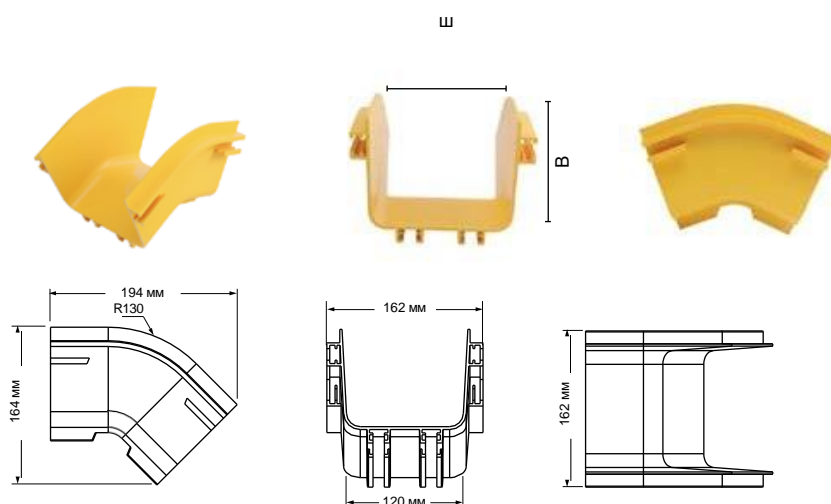

120 MM Т-СОЕДИНИТЕЛЬ ГОРИЗОНТАЛЬНЫЙ

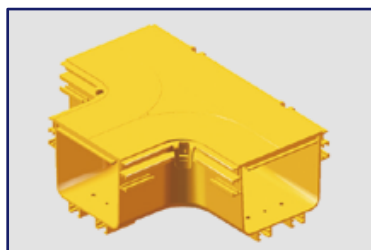

Крышка

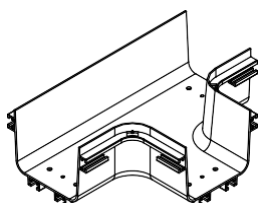

Артикул	Наименование	Спецификация, мм		Габариты, мм	Материал
		Ш	В		
ОК-120-31320	ComTeq Изгиб внешний 45град опт. лотка 120мм	120	100	187x157x162	ПВХ/ АБС-пластик
ОК-120-38333	ComTeq Крышка Т-соединителя Горизонтальная опт. лотка 120мм	120	-	360x262x36	ПВХ/ АБС-пластик

- Крепится к лотке 120X100 мм для организации Т-образного ответвления трассы.
- Для монтажа необходимо 3 соединителя ОК-120-313В0.
- Огнестойкий: UL94-V0.

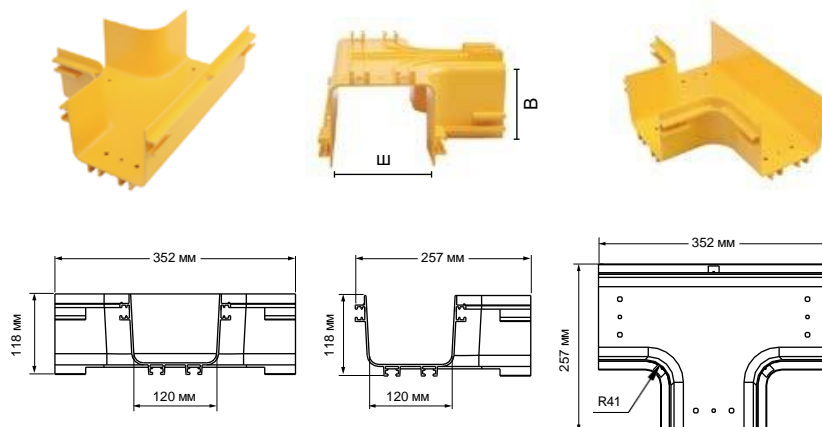

120 ММ ВРЕЗНОЙ ТРОЙНИК



Крышка

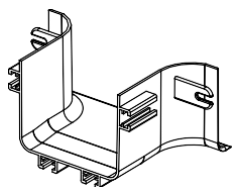

Артикул	Наименование	Спецификация, мм		Габариты, мм	Материал
		Ш	В		
ОК-120-LL23E	ComTeq Тройник врезной опт. лотка 120мм	120	100	233x132x116	ПВХ/ АБС-пластик
ОК-120-38345	ComTeq Крышка тройника врезно- го металл. 120мм	120	-	232x115x45	Металл

- Крепится к лотке 120X100 мм для соединения прямых секций между собой, а также для соединения монтажных аксессуаров и прямых секций.
- Для монтажа нужен 1 соединитель ОК-120-313B0, 2 винта ОК-LT147 и 2 гайки ОК-LT343.
- Огнестойкий: UL94-V0.

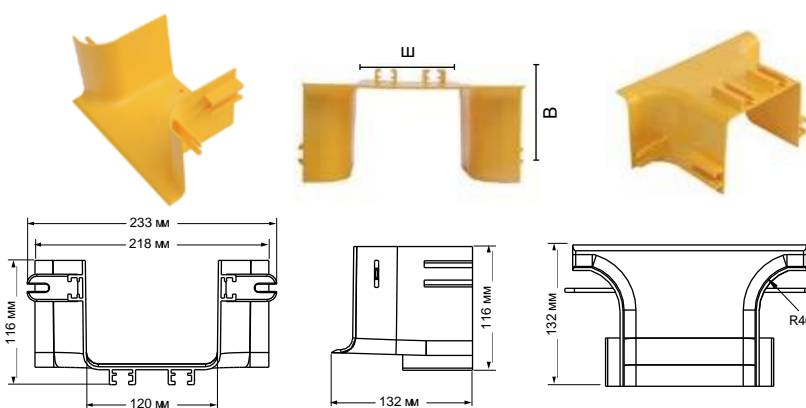

120 ММ Т-СОЕДИНИТЕЛЬ ВЕРТИКАЛЬНЫЙ

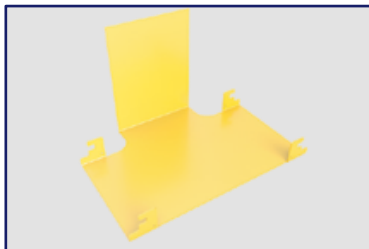

Крышка

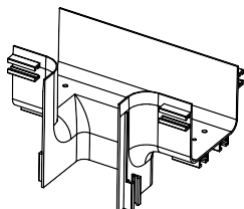

Артикул	Наименование	Спецификация, мм		Габариты, мм	Материал
		Ш	В		
ОК-120-31340	ComTeq Т-соединитель вертикаль- ный опт. лотка 120мм	120	100	300x199x180	ПВХ/ АБС-пластик
ОК-120-38354	ComTeq Крышка Т- соединителя вертикальная опт.лотка 120мм	120	-	-	Металл

- Крепится к лотке 120X100 мм для организации Т-образного ответвления трассы в вертикальной плоскости.
- Для монтажа необходимо 3 соединителя ОК-120-313B0.
- Огнестойкий: UL94-V0.

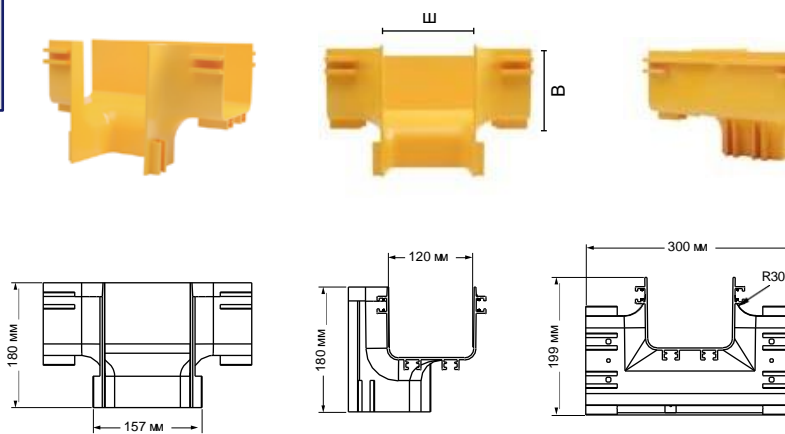

120 ММ Х-СОЕДИНИТЕЛЬ ГОРИЗОНТАЛЬНЫЙ



Артикул	Наименование	Спецификация, мм		Габариты, мм	Материал
		Ш	В		
ОК-120-31330	ComTeq X-соединитель горизонтальный опт. лотка 120мм	120	100	356x356x118	ПВХ/АБС-пластик
ОК-120-38344	ComTeq Крышка X-соединителя горизонтальная опт. лотка 120мм	120	—	360x360x36	ПВХ/АБС-пластик

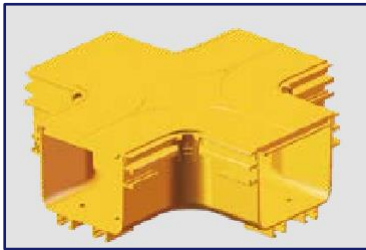

Крышка

- Крепится к лотке 120X100 мм для организации X-образного ответвления трассы в горизонтальной плоскости.
- Для монтажа необходимо 4 соединителя ОК-120-313В0.
- Огнестойкий: UL94-V0.

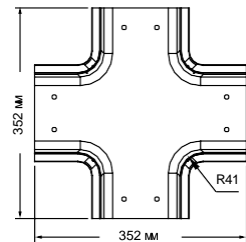
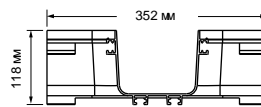
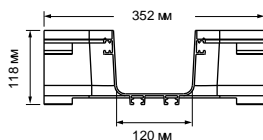
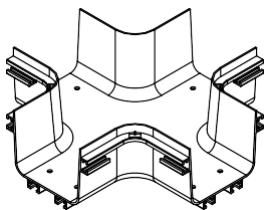
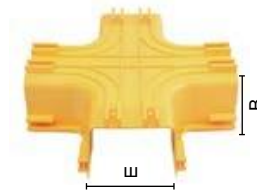
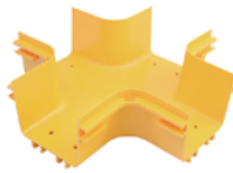

120 ММ ЗАГЛУШКА ТОРЦЕВАЯ



Артикул	Наименование	Спецификация, мм		Габариты, мм	Материал
		Ш	В		
ОК-120-313G0	ComTeq Заглушка торцевая опт. лотка 120мм	120	100	150x25x116	ПВХ/АБС-пластик

- Используется для перекрытия открытых торцов прямых секций и аксессуаров.
- Для монтажа требуется винт ОК-LT5В4 и спиральная гайка ОК-LT338, по 4 шт. каждой детали.
- Огнестойкий: UL94-V0.

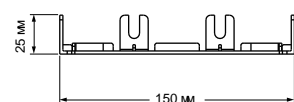
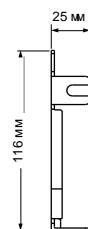
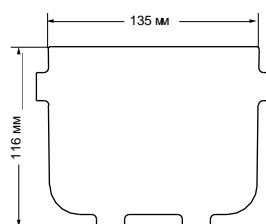
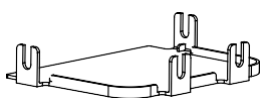

СИСТЕМА РАСПРЕДЕЛЕНИЯ ВОЛОКОННО-ОПТИЧЕСКОГО КАБЕЛЯ

240X100

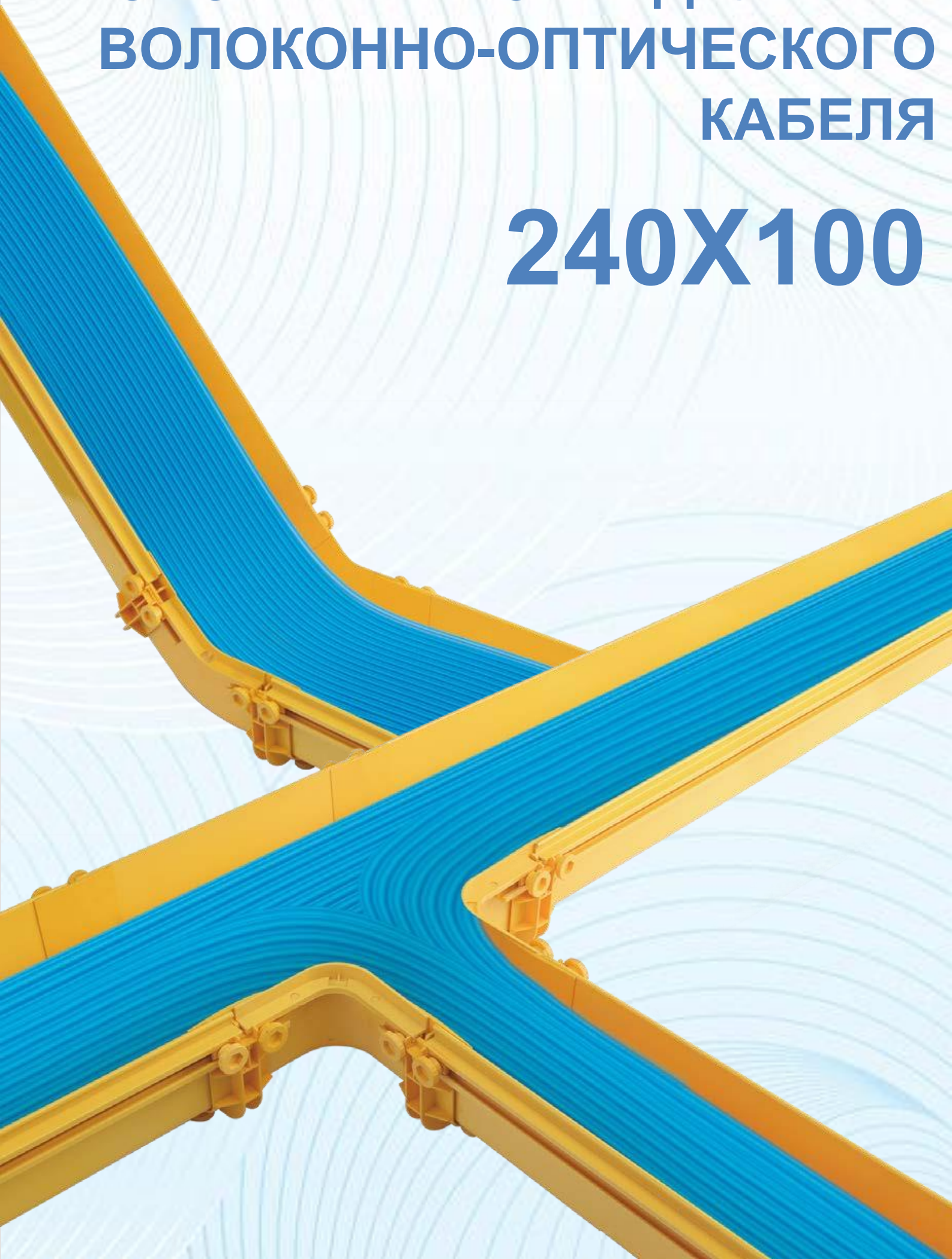

240 ММ СОЕДИНИТЕЛЬ ТИПА В

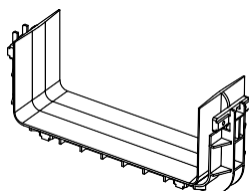

Артикул	Наименование	Спецификация, мм		Габариты, мм	Материал
		Ш	В		
ОК-240-316В0	ComTeq Соединитель опт. лотка 240мм тип В	240	100	89x84x122	ПВХ/АБС-пластик

- Соединитель предназначен для соединения прямых секций и аксессуаров. Болты для фиксации закручиваются вручную и не требуют применения инструментов.
- Комплектующие детали: 8 винтов с круглой головкой ОК-LT5В4.
- Огнестойкий: UL94-V0.

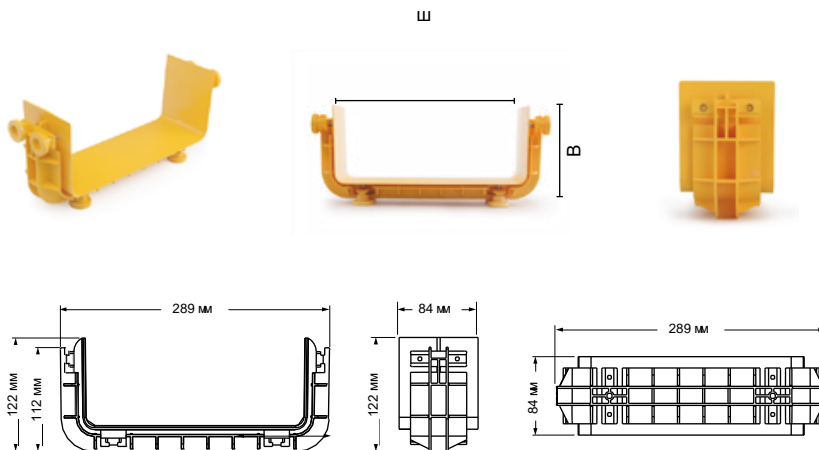

240 ММ ПОВОРОТ ГОРИЗОНТАЛЬНЫЙ 90°

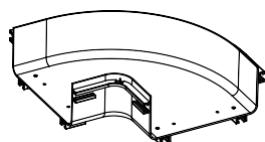

Артикул	Наименование	Спецификация, мм		Габариты, мм	Материал
		Ш	В		
ОК-240-31690	ComTeq Поворот горизонтальный 90град опт. лотка 240мм	240	100	277x377x119	ПВХ/АБС-пластик
ОК-240-38695	ComTeq Крышка поворота горизонтального 90град опт. Лотка	240	—	310x310x17,5	ПВХ/АБС-пластик

- Крепится к лотку 240X100 мм для организации поворота трассы в горизонтальной плоскости на 90°.
- Для монтажа необходимо 2 соединителя ОК-240-316В0.
- Огнестойкий: UL94-V0.

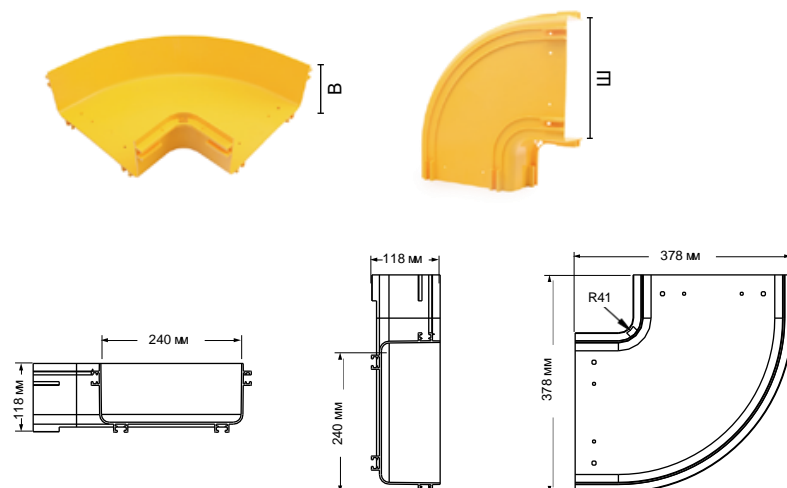

240 ММ ИЗГИБ ВНУТРЕННИЙ 45°



Крышка

Артикул	Наименование	Спецификация, мм		Габариты, мм	Материал
		Ш	В		
ОК-240-316F0	ComTeq Изгиб внутренний 45град опт. лотка 240мм	240	100	275x210x167	ПВХ/ АБС-пластик
ОК-240-38652	ComTeq Крышка изгиба металл. внутр. 45град опт. лотка 240мм	240	—	286x143x95	Металл

- Крепится к лотке 240X100 мм для организации поворота трассы на 45° вверх.
- Для монтажа необходимо 2 соединителя ОК-240-316B0.
- Огнестойкий: UL94-V0.

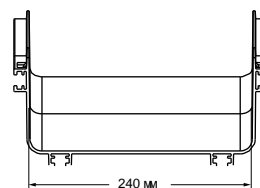
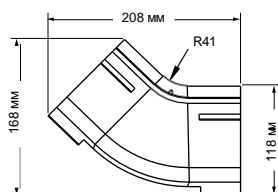
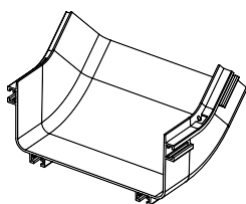
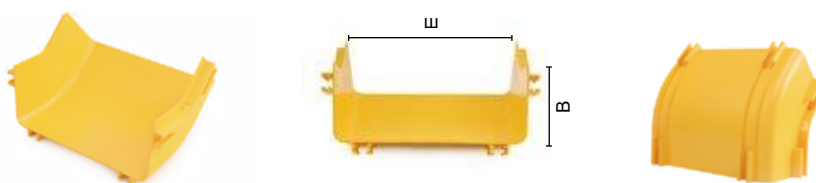

240 ММ ИЗГИБ ВНЕШНИЙ 45°



Крышка

Артикул	Наименование	Спецификация, мм		Габариты, мм	Материал
		Ш	В		
ОК-240-31680	ComTeq Изгиб внешний 45град опт. лотка 240мм	240	100	277x187x161,5	ПВХ/ АБС-пластик
ОК-240-38653	ComTeq Крышка изгиба металл. внеш. 45град опт. лотка 240мм	240	—	286x199x100	Металл

- Крепится к лотке 240X100 мм для организации поворота трассы на 45° вниз.
- Для монтажа необходимо 2 соединителя ОК-240-316B0.
- Огнестойкий: UL94-V0.

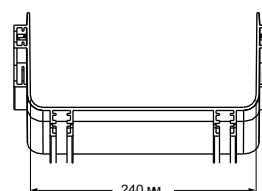
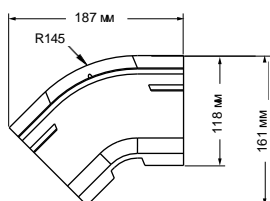
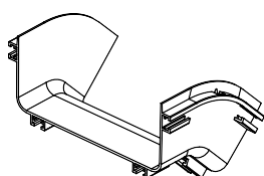

240 ММ Т-СОЕДИНИТЕЛЬ ГОРИЗОНТАЛЬНЫЙ



Крышка

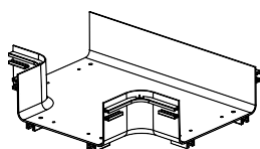

Артикул	Наименование	Спецификация, мм		Габариты, мм	Материал
		Ш	В		
ОК-240-31620	ComTeq Т-соединитель горизонтальный опт. лотка 240мм	240	100	276x376,5x119	ПВХ/АБС-пластик
ОК-240-38633	ComTeq Крышка Т-соединителя горизонтальная опт.лотка 240мм	240	-	480x381x37	Металл

- Крепится к лотку 240X100 мм для организации Т-образного ответвления трассы.
- Для монтажа необходимо 3 соединителя ОК-240-316В0.
- Огнестойкий: UL94-V0.

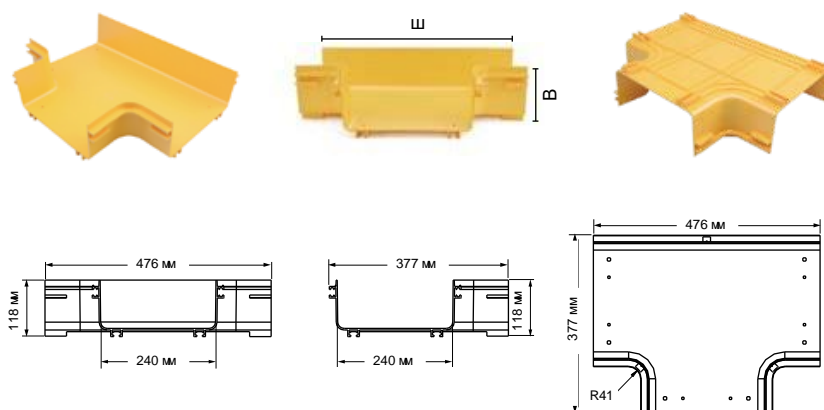

240 ММ ВРЕЗНОЙ ТРОЙНИК



Крышка

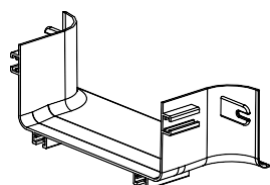

Артикул	Наименование	Спецификация, мм		Габариты, мм	Материал
		Ш	В		
ОК-240-LL26E	ComTeq Тройник врезной опт. лотка 240мм	240	100	353x132x116	ПВХ/АБС-пластик
ОК-240-38334	ComTeq Крашка тройника врезно- го металл. 240мм	240	-	340x132x45	Металл

- Крепится к лотку 240X100 мм для соединения прямых секций между собой, а также для соединения монтажных аксессуаров и прямых секций.
- Для монтажа нужен 1 соединитель ОК-240-316В0, 8 винтов ОК-LT5В4, 2 винта ОК-LT147 и 2 гайки ОК-LT343.
- Огнестойкий: UL94-V0.

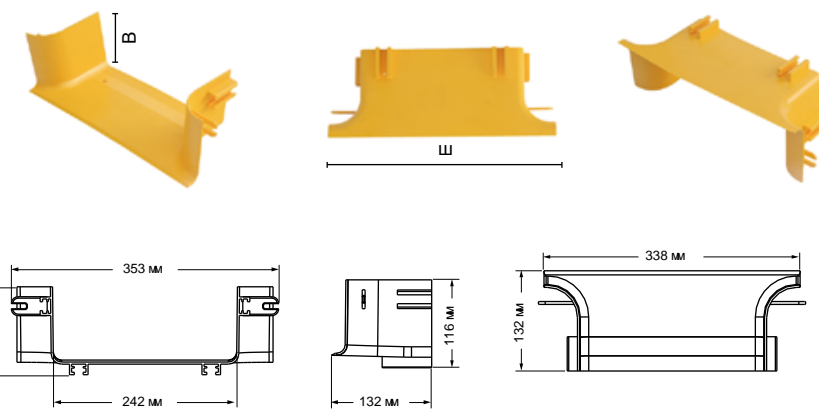

Т-СОЕДИНИТЕЛЬ ВЕРТИКАЛЬНЫЙ 240 ММ X 120 ММ



Артикул	Наименование	Спецификация, мм			Габариты, мм	Материал
		Ш1	Ш2	В		
ОК-240-LL26E	ComTeq Т-соединитель вертикальный опт.лотка 240x120x240мм	120	240	100	300x277x190	ПВХ/АБС-пластик
ОК-240-38334	ComTeq Крашка тройника врезно-го металл. 240мм	-	240	100	275x40x206	ПВХ/АБС-пластик



- Крепится к лотку 240X100 мм для организации Т-образного ответвления трассы в вертикальной плоскости и перехода на кабель-канал 120 мм.
- Для монтажа необходимо 3 соединителя ОК-240-316В0.
- Огнестойкий: UL94-V0.

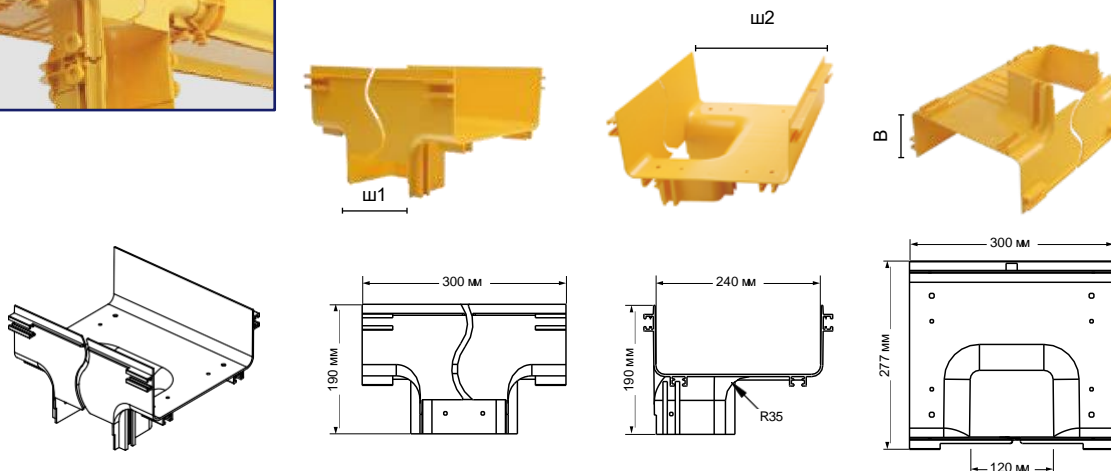

240 ММ X-СОЕДИНИТЕЛЬ ГОРИЗОНТАЛЬНЫЙ



Артикул	Наименование	Спецификация, мм		Габариты, мм	Материал
		Ш	В		
ОК-240-31630	ComTeq X-соединитель горизонтальный опт.лотка 240мм	240	100	476x476x119	ПВХ/АБС-пластик
ОК-240-38334	ComTeq Крышка X-соединителя горизонтальная опт. лотка 240мм	240	-	480x480x37	ПВХ/АБС-пластик

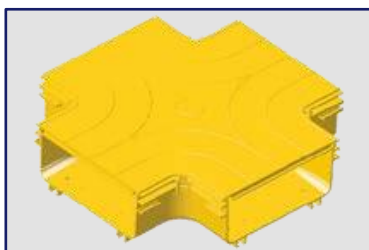

Крышка

- Крепится к лотку 240X100 мм для организации X-образного ответвления трассы в горизонтальной плоскости.
- Для монтажа необходимо 4 соединителя ОК-240-316В0.
- Огнестойкий: UL94-V0.

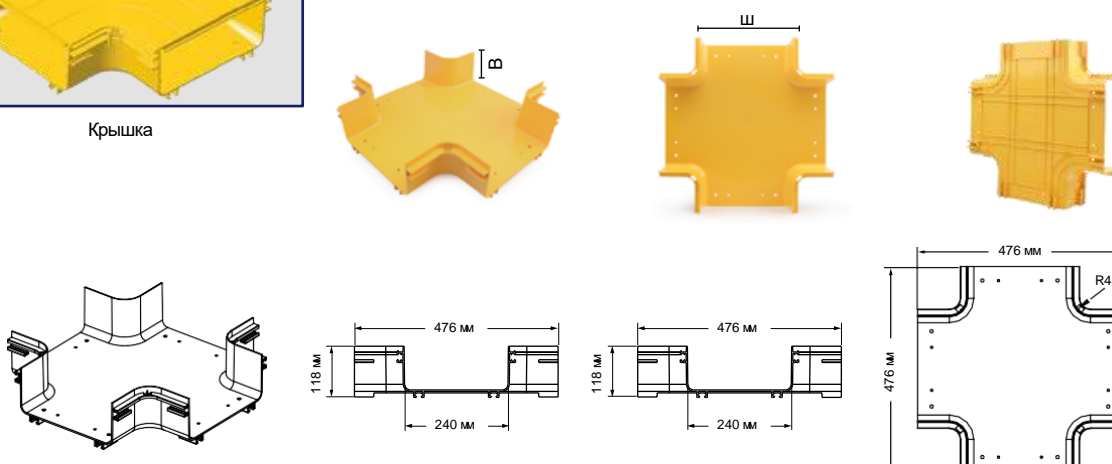

240 ММ ЗАГЛУШКА ТОРЦЕВАЯ



Артикул	Наименование	Спецификация, мм		Габариты, мм	Материал
		Ш	В		
ОК-240-316G0	ComTeq Заглушка торцевая опт. лотка 240мм	240	25	270x25x115,5	ПВХ/ АБС-пластик

- Используется для перекрытия открытых торцов прямых секций и аксессуаров.
- Для монтажа требуется винт ОК-LT5B4 и спиральная гайка ОК-LT338, по 4 шт. каждой детали.
- Огнестойкий: UL94-V0.

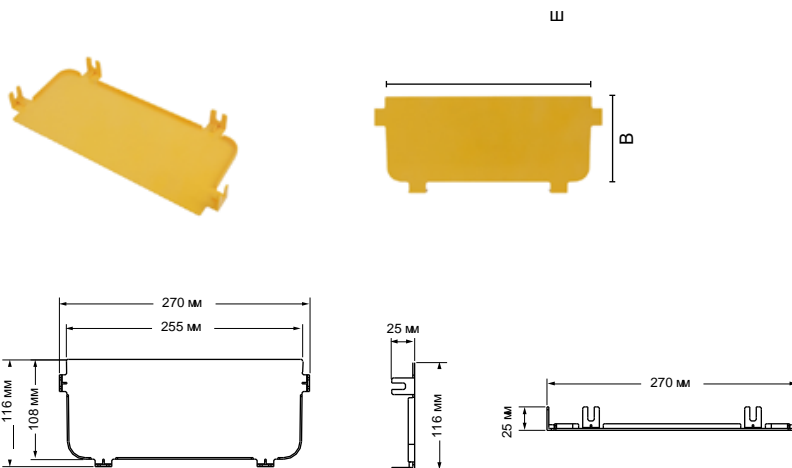

**СИСТЕМА РАСПРЕДЕЛЕНИЯ
ВОЛОКОННО-ОПТИЧЕСКОГО
КАБЕЛЯ**

360X100



360 ММ СОЕДИНИТЕЛЬ ТИПА А

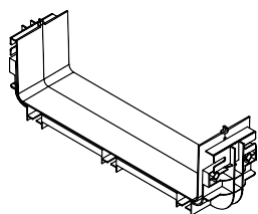

Артикул	Наименование	Спецификация, мм		Габариты, мм	Материал
		Ш	В		
ОК-360-318А0	ComTeq Соединитель опт. лотка 360мм тип А	360	100	420x100x129	ПВХ/АБС-пластик

- Соединитель предназначен для соединения прямых секций и аксессуаров. Болты для фиксации закручиваются вручную и не требуют применения инструментов.
- Комплектующие детали: 10 винтов с круглой головкой ОК-ЛТ5В4 и 10 гаек ОК-ЛТ338.
- Огнестойкий: UL94-V0.

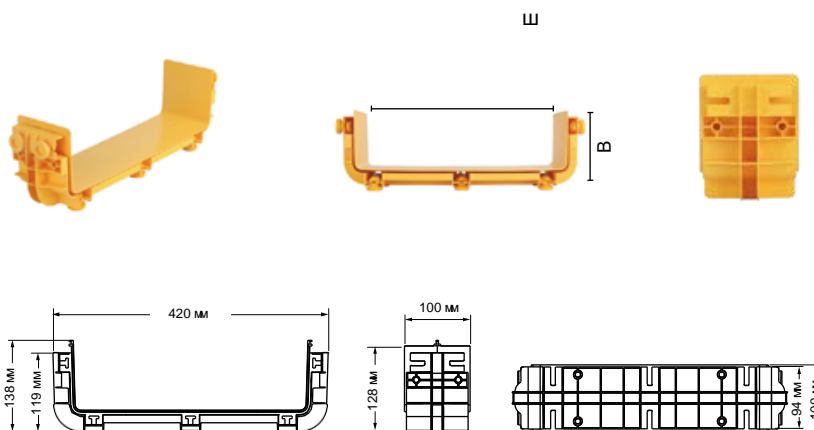

360 ММ ПОВОРОТ ГОРИЗОНТАЛЬНЫЙ 90°

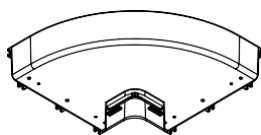
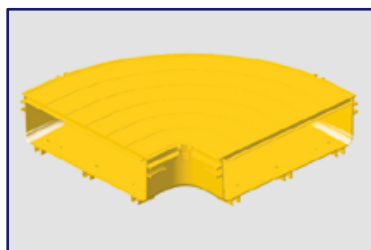

Артикул	Наименование	Спецификация, мм		Габариты, мм	Материал
		Ш	В		
ОК-360-31890	ComTeq Поворот горизонтальный 90град опт. лотка 360мм	360	100	493x493x118	ПВХ/АБС-пластик
ОК-360-38895	ComTeq Крышка поворота горизонтального 90град опт. лотка 360мм	360	-	425,5x425,5x18,4	ПВХ/АБС-пластик

- Крепится к лотку 360X100 мм для организации поворота трассы в горизонтальной плоскости на 90°.
- Для монтажа необходимо 2 соединителя ОК-360-318А0.
- Огнестойкий: UL94-V0.

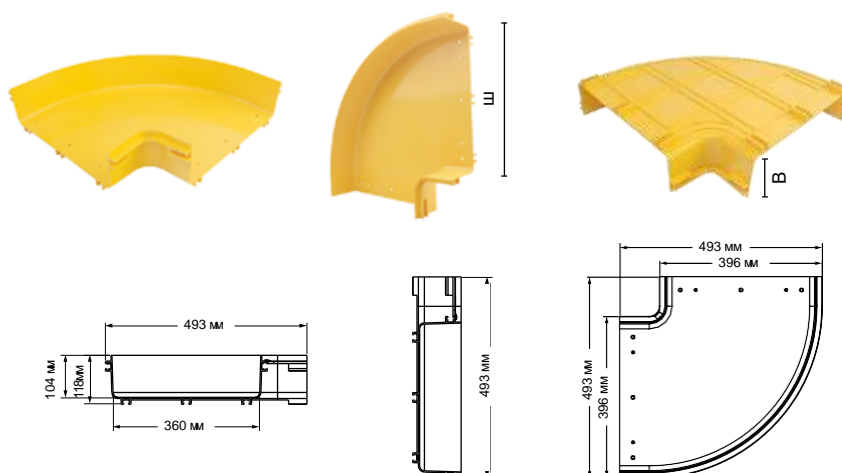

360 ММ ИЗГИБ ВНУТРЕННИЙ 45°



Крышка

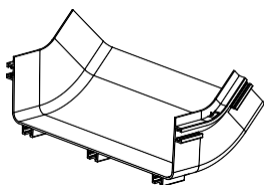

Артикул	Наименование	Спецификация, мм		Габариты, мм	Материал
		Ш	В		
ОК-360-318F0	СотТед Изгиб внутренний 45град опт. лотка 360мм	360	100	396x205x168	ПВХ/АБС-пластик
ОК-360-38852	СотТед Крышка изгиба металл. внутр. 45град опт. лотка 360мм	360	—	406,5x134x91	ПВХ/АБС-пластик

- Крепится к лотке 360X100 мм для организации поворота трассы на 45° вверх.
- Для монтажа необходимо 2 соединителя ОК-360-318А0.
- Огнестойкий: UL94-V0.

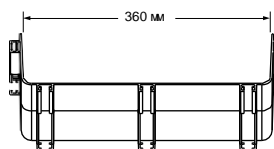
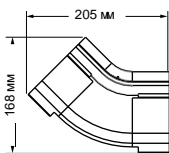
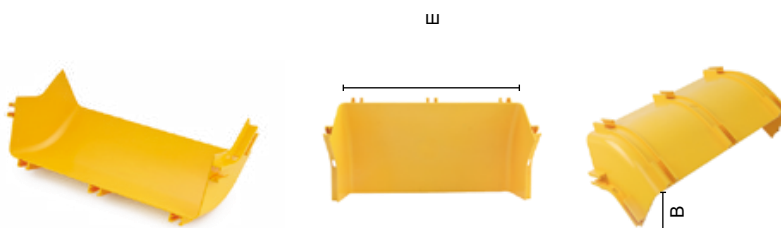

360 ММ ИЗГИБ ВНЕШНИЙ 45°

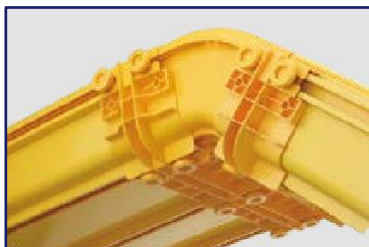

Крышка

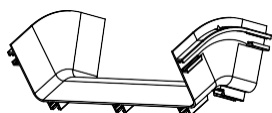

Артикул	Наименование	Спецификация, мм		Габариты, мм	Материал
		Ш	В		
ОК-360-31880	СотТед Изгиб внешний 45град опт. лотка 360мм	360	100	493x493x118	ПВХ/АБС-пластик
ОК-360-38853	СотТед Крышка изгиба металл. внеш. 45град опт. лотка 360мм	360	—	606x504x37	Металл

- Крепится к лотке 360X100 мм для организации поворота трассы на 45° вниз.
- Для монтажа необходимо 2 соединителя ОК-360-318А0.
- Огнестойкий: UL94-V0.

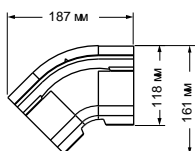
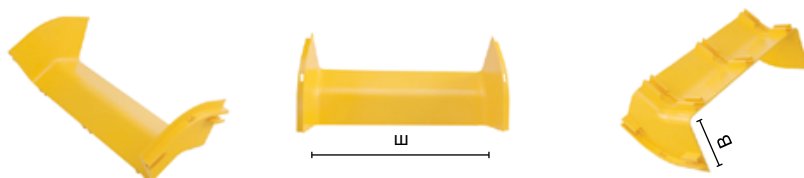

360 ММ Т-СОЕДИНИТЕЛЬ ГОРИЗОНТАЛЬНЫЙ

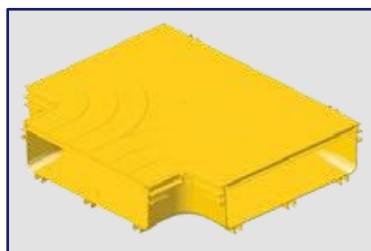
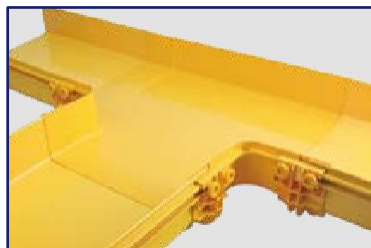

Крышка

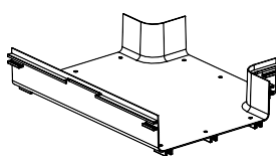

Артикул	Наименование	Спецификация, мм		Габариты, мм	Материал
		Ш	В		
ОК-360-31820	ComTeq Т-соединитель горизонтальный опт. лотка 360мм	360	100	493x493x118	ПВХ/АБС-пластик
ОК-360-38833	ComTeq Крышка Т-соединителя горизонтальная опт. лотка 360мм	360	—	606x504x37	ПВХ/АБС-пластик

- Крепится к лотку 360X100 мм для организации Т-образного ответвления трассы.
- Для монтажа необходимо 3 соединителя ОК-360-318А0.
- Огнестойкий: UL94-V0.

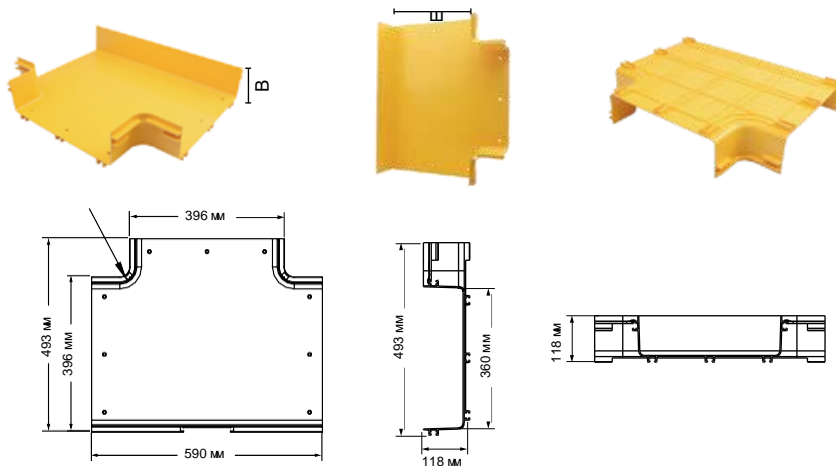

360 ММ Х-СОЕДИНИТЕЛЬ ГОРИЗОНТАЛЬНЫЙ

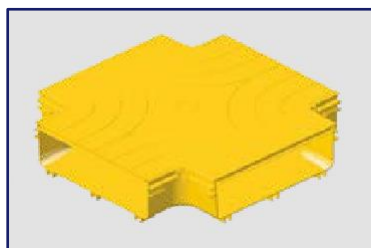
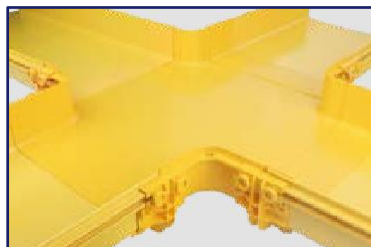

Крышка

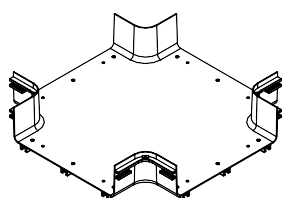

Артикул	Наименование	Спецификация, мм		Габариты, мм	Материал
		Ш	В		
ОК-360-31830	ComTeq Изгиб внешний 45град опт. лотка 360мм	360	100	590x590x118	ПВХ/АБС-пластик
ОК-360-38844	ComTeq X-соединитель горизонтальный опт. лотка 360мм	360	—	606x606x37	Металл

- Крепится к лотку 360X100 мм для организации Х-образного ответвления трассы в горизонтальной плоскости.
- Для монтажа необходимо 4 соединителя ОК-360-318А0.
- Огнестойкий: UL94-V0.

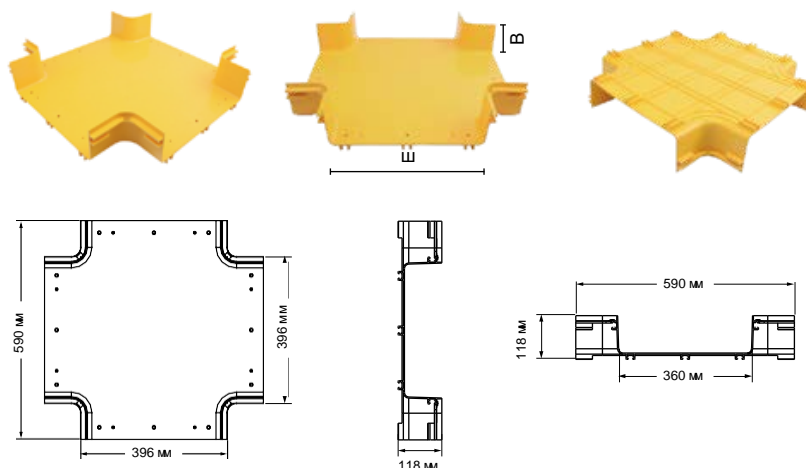

360 ММ ЗАГЛУШКА ТОРЦЕВАЯ



Артикул	Наименование	Спецификация, мм		Габариты, мм	Материал
		Ш	В		
ОК-360-318G0	СотТег Заглушка торцевая опт. лотка 360мм	240	25	390x26,5x115	ПВХ/ АБС-пластик

- Используется для перекрытия открытых торцов прямых секций и аксессуаров.
- Для монтажа требуется винт ОК-LT5B4 и спиральная гайка ОК-LT338, по 5 шт. каждой детали.
- Огнестойкий: UL94-V0.

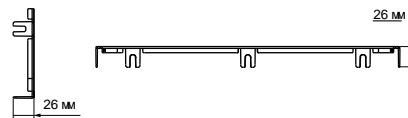
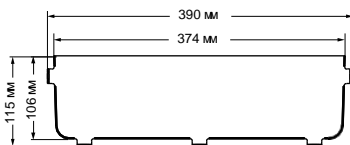
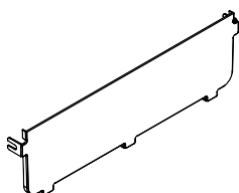

СИСТЕМА РАСПРЕДЕЛЕНИЯ ВОЛОКОННО-ОПТИЧЕСКОГО КАБЕЛЯ 600X100



600 MM СОЕДИНИТЕЛЬ ТИПА А



Артикул	Наименование	Спецификация, мм		Габариты, мм	Материал
		Ш	В		
ОК-600-312А0	СотТeq Соединитель опт. лотка 600мм тип А	600	100	642x80x121	ПВХ/АБС-пластик

- Соединитель предназначен для соединения прямых секций и аксессуаров. Болты для фиксации закручиваются вручную и не требуют применения инструментов.
- Комплектующие детали: 14 винтов с круглой головкой ОК-LT5B4 и 14 гаек ОК-LT338.
- Огнестойкий: UL94-V0.

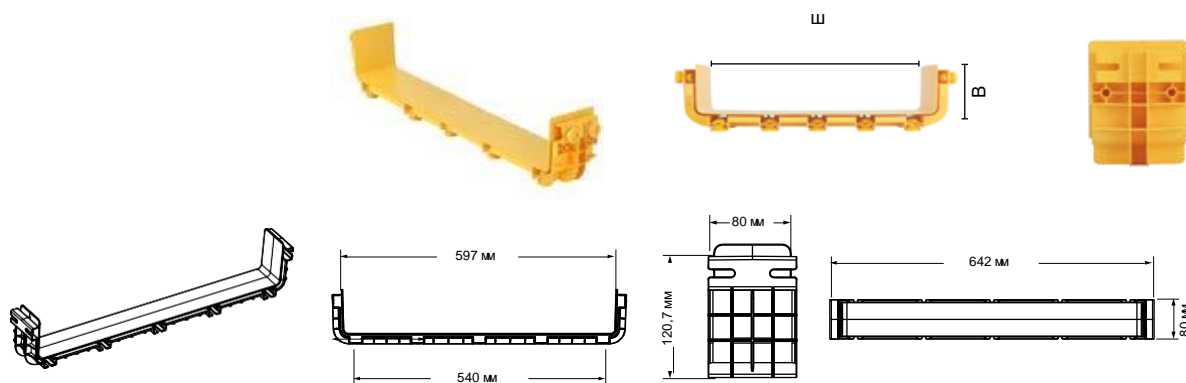

600 MM ПОВОРОТ ГОРИЗОНТАЛЬНЫЙ 90°

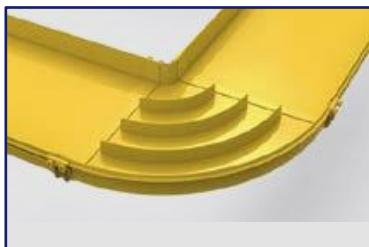

Артикул	Наименование	Спецификация, мм		Габариты, мм	Материал
		Ш	В		
ОК-600-31990	СотТeq Поворот горизонтальный 90град опт. лотка 600мм	600	100	702x702x116,5	ПВХ/АБС-пластик

- Крепится к лотку 600X100 мм для организации поворота трассы в горизонтальной плоскости на 90°.
- Для монтажа необходимо 2 соединителя ОК-600-312А0.
- Огнестойкий: UL94-V0.

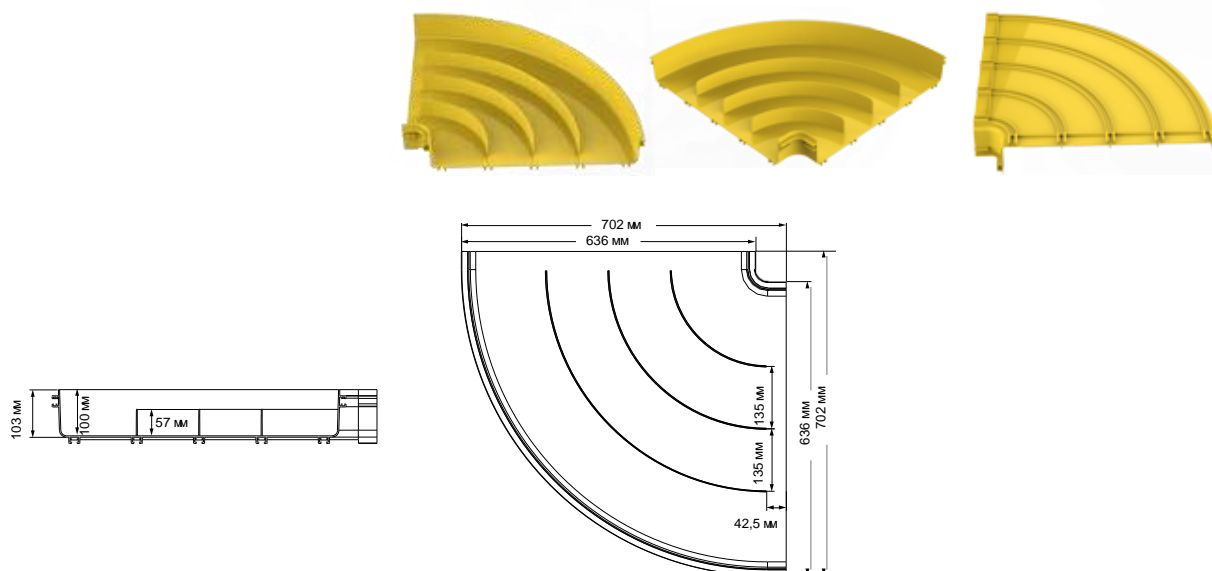

600 ММ ИЗГИБ ВНУТРЕННИЙ 45°

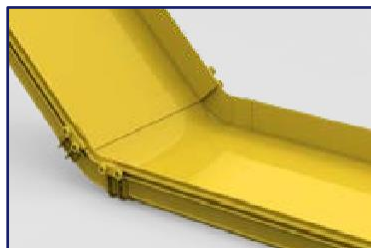

Артикул	Наименование	Спецификация, мм		Габариты, мм	Материал
		Ш	В		
ОК-600-319F0	ComTeq Изгиб внутренний 45град опт. лотка 600мм	600	100	636x182x182	ПВХ/ АБС-пластик

- Крепится к лотку 600X100 мм для организации поворота трассы на 45° вверх.
- Для монтажа необходимо 2 соединителя ОК-600-312А0.
- Огнестойкий: UL94-V0.

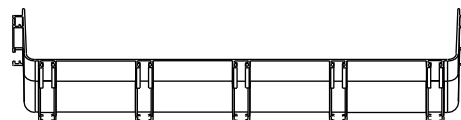
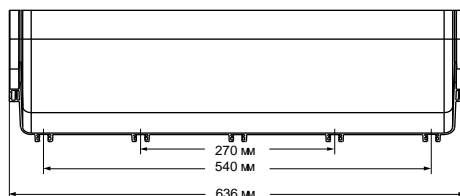
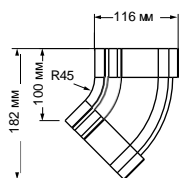

600 ММ ИЗГИБ ВНЕШНИЙ 45°

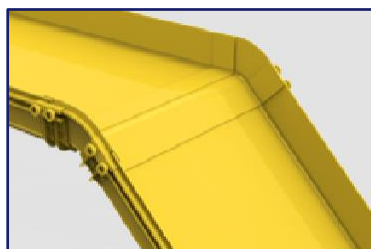

Артикул	Наименование	Спецификация, мм		Габариты, мм	Материал
		Ш	В		
ОК-600-312А0	ComTeq Соединитель опт. лотка 600мм тип А	600	100	641x225x121	ПВХ/ АБС-пластик

- Крепится к лотку 600X100 мм для организации поворота трассы на 45° вниз.
- Для монтажа необходимо 2 соединителя ОК-600-312А0.
- Огнестойкий: UL94-V0.

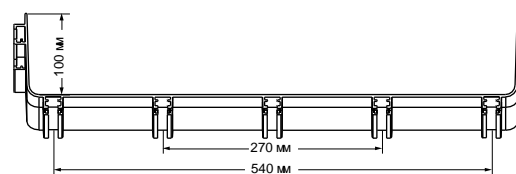
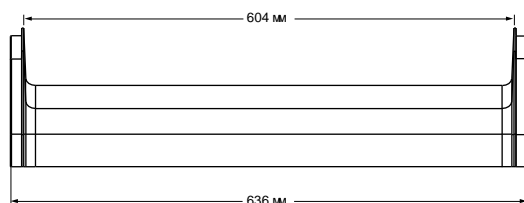
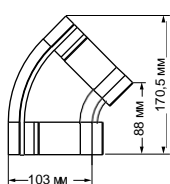

600 ММ Т-СОЕДИНИТЕЛЬ ГОРИЗОНТАЛЬНЫЙ



Артикул	Наименование	Спецификация, мм		Габариты, мм	Материал
		Ш	В		
ОК-600-31920	СотТeq Т-соединитель горизонтальный опт. лотка 600мм	600	100	712x138x116	ПВХ/АБС-пластик

- Крепится к лотку 600X100 мм для соединения прямых секций оптического лотка между собой, а также для соединения монтажных аксессуаров и прямых секций.
- Для монтажа нужен 1 соединитель ОК-600-312А0, 8 винтов ОК-LT5В4, 2 винта ОК-LT147 и 2 гайки ОК-LT343.
- Огнестойкий: UL-94V0.

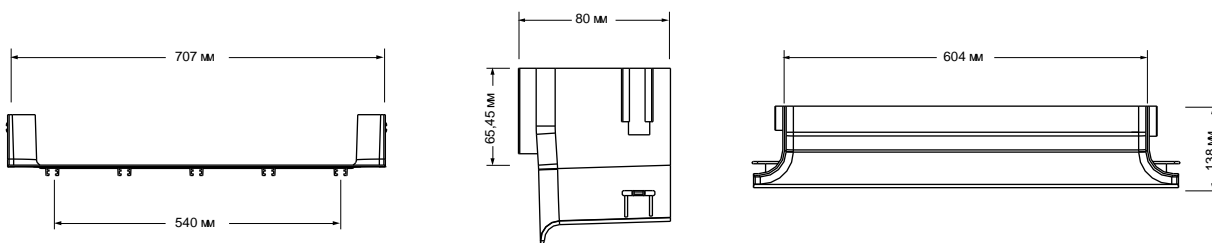

600 ММ ВРЕЗНОЙ ТРОЙНИК

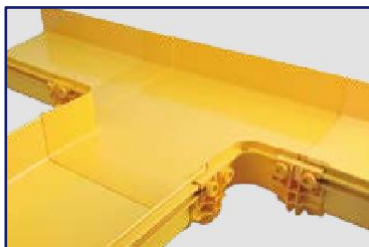

Артикул	Наименование	Спецификация, мм		Габариты, мм	Материал
		Ш	В		
ОК-600-LL29E	СотТeq Тройник врезной опт. лотка 600мм	600	100	712x138x116	ПВХ/АБС-пластик

- Крепится к лотку 600X100 мм для организации Т-образного ответвления трассы.
- Для монтажа необходимо 3 соединителя ОК-600-312А0.
- Огнестойкий: UL94-V0.

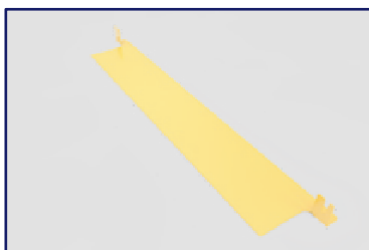

Крышка

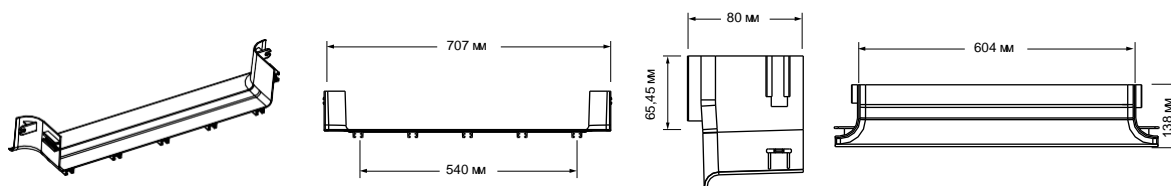
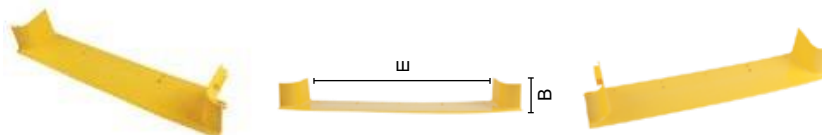

600 MM X-СОЕДИНИТЕЛЬ ГОРИЗОНТАЛЬНЫЙ

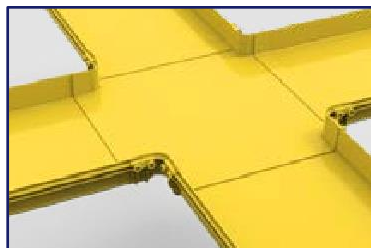

Артикул	Наименование	Спецификация, мм		Габариты, мм	Материал
		Ш	В		
OK-600-31930	ComTeq X-соединитель горизонтальный опт. лотка 600мм	600	100	768x768x116,5	ПВХ/АБС-пластик

- Крепится к лотку 600X100 мм для организации X-образного ответвления трассы в горизонтальной плоскости.
- Для монтажа необходимо 4 соединителя OK-600-312A0.
- Огнестойкий: UL-94V0.

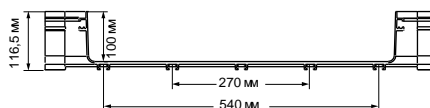
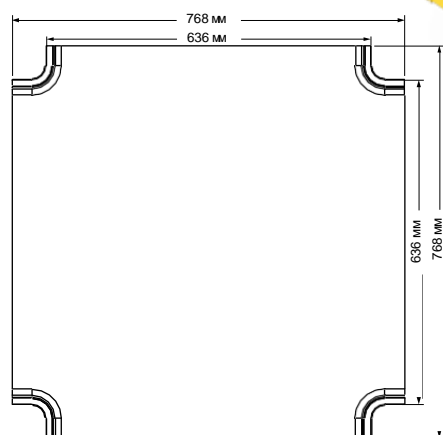
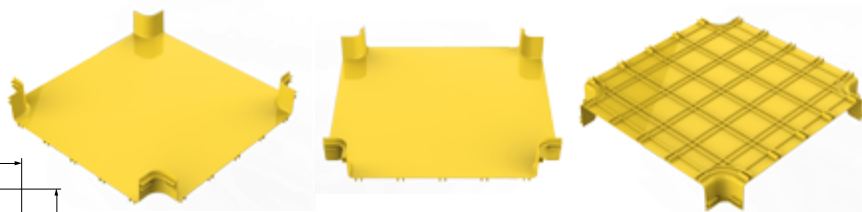

600 MM ЗАГЛУШКА ТОРЦЕВАЯ



Артикул	Наименование	Спецификация, мм		Габариты, мм	Материал
		Ш	В		
OK-600-312G0	ComTeq Заглушка торцевая опт. лотка 600мм	600	100	641x22,5x121	ПВХ/АБС-пластик

- Используется для перекрытия открытых торцов прямых секций и аксессуаров.
- Для монтажа требуется винт ОК-LT5B4 и спиральная гайка ОК-LT338, по 7 штук каждой детали.
- Огнестойкий: UL94-V0.

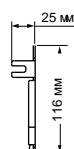
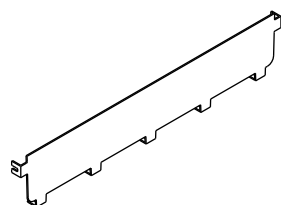

АДАПТЕР ОТ 240 ДО 120 ММ



Крышка

Артикул	Наименование	Спецификация, мм			Габариты, мм	Материал
		Ш1	Ш2	В		
OK-120-36310	ComTeq Адаптер опт. лотка 240 на 120мм	240	120	100	205x277x119	ПВХ/АБС-пластик
OK-120-38B21	ComTeq Крышка адаптера опт. лотка 240 на 120мм	240	120	—	290x209x40	ПВХ/АБС-пластик

- Используется для организации перехода на лоток другой ширины.
- Для монтажа требуется соединитель ОК-240-316В0 и соединитель ОК-120-313В0.
- Огнестойкий: UL94-V0.

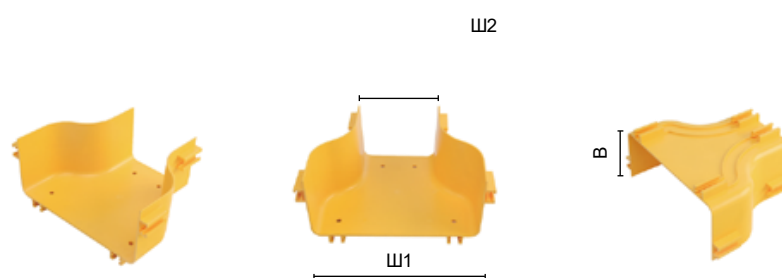

АДАПТЕР ОТ 360 ДО 240 ММ



Крышка

Артикул	Наименование	Спецификация, мм			Габариты, мм	Материал
		Ш1	Ш2	В		
OK-240-36510	ComTeq Адаптер опт. лотка 360 на 240мм	360	240	100	396x205x118	ПВХ/АБС-пластик
OK-240-38C22	ComTeq Крышка адаптера опт. лотка 360 на 240мм	360	240	—	406,5x210x40	ПВХ/АБС-пластик

- Используется для организации перехода на лоток другой ширины.
- Для монтажа требуется соединитель ОК-240-316В0 и соединитель ОК-360-318А0.
- Огнестойкий: UL94-V0.

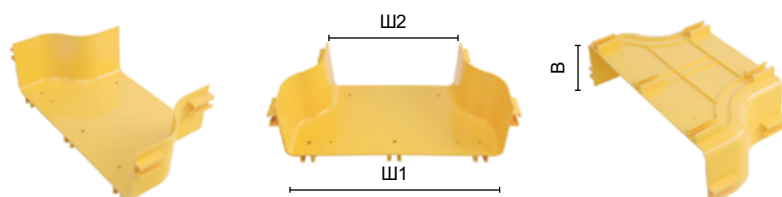

АДАПТЕР ОТ 600 ДО 360 ММ



Артикул	Наименование	Спецификация, мм			Габариты, мм	Материал
		Ш1	Ш2	В		
ОК-600-36610	СотТек Адаптер опт. лотка 600 на 360мм	600	360	100	642x281x121	ПВХ

- Используется для организации перехода на лоток другой ширины.
- Для монтажа требуется соединитель ОК-600-312А0 и соединитель ОК-360-318А0.
- Огнестойкий: UL94-V0.



240X120 ММ Х-СОЕДИНИТЕЛЬ ГОРИЗОНТАЛЬНЫЙ

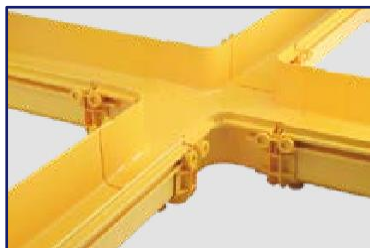

Артикул	Наименование	Спецификация, мм			Габариты, мм	Материал
		Ш1	Ш2	В		
ОК-120-36330	СотТек X-соединитель горизонтальный опт. Лотка 240x120x240x120мм	240	120	100	476x356x119	ПВХ
ОК-120-38В42	СотТек Крышка X-соединителя гориз. опт. Лотка 240x120x240x120мм	240	120	-	476x355x40	Металл

- Используется для организации перехода на лоток другой ширины посредством X-соединителя.
- Для монтажа требуется соединитель ОК-240-316В0 и соединитель ОК-120-313В0 по 2 шт. каждого.
- Огнестойкий: UL94-V0.

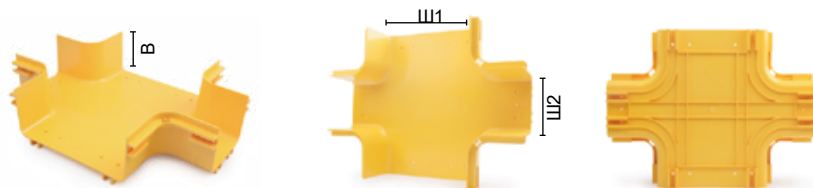
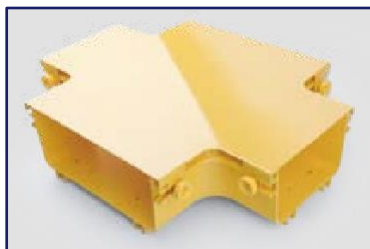

240X120 ММ Т-СОЕДИНИТЕЛЬ ГОРИЗОНТАЛЬНЫЙ



Артикул	Наименование	Спецификация, мм			Габариты, мм	Материал
		Ш1	Ш2	В		
ОК-120-36330	ComTeq Т-соединитель вертикальный опт. Лотка 240x120x240мм	240	120	100	350x372x117	ПВХ
ОК-120-38В31	ComTeq Крышка Т-соединителя верт. опт. Лотка 240x120x240мм	240	120	—	350x372x117	Металл

- Используется для организации перехода на лоток другой ширины посредством Т-соединителя.
- Для монтажа требуется 2 соединителя ОК-240-316В0 и 1 соединитель ОК-120-313В0.
- Огнестойкий: UL94-V0.

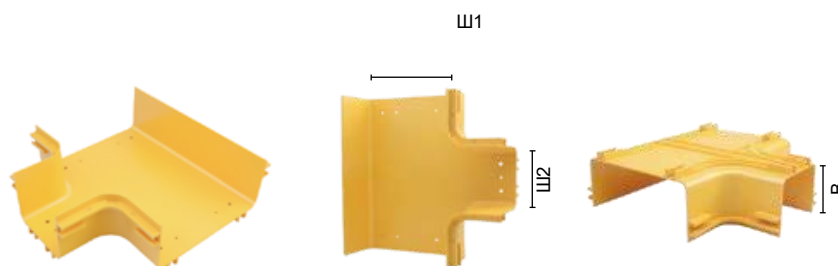

КАБЕЛЬНЫЕ СПУСКИ И ВЫХОДЫ



60 ММ СПУСК ТОРЦЕВОЙ

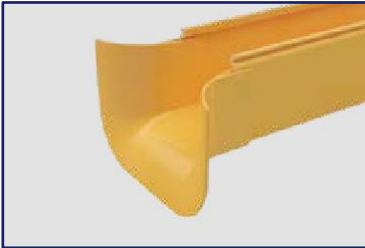

Артикул	Наименование	Спецификация, мм		Габариты, мм	Материал
		Ш	В		
ОК-060-311L0	ComTeq Спуск торцевой опт. лотка 60мм	60	60	128x60x83	ПВХ/ АБС-пластик

- Используется для организации спуска оптического кабеля к оборудованию.
- Установка вручную, инструментов не требуется.
- Огнестойкий: UL94-V0.

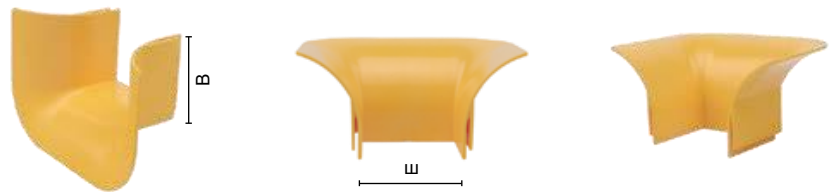

120 ММ СПУСК ТОРЦЕВОЙ



Артикул	Наименование	Спецификация, мм		Габариты, мм	Материал
		Ш	В		
ОК-120-LL23B	ComTeq Спуск торцевой опт. лотка 120мм	120	100	179x70x125	ПВХ/ АБС-пластик

- Используется для организации спуска оптического кабеля к оборудованию.
- Для монтажа требуется винт Т-образной формы ОК-LT147 и гайка ОК-LT343 по 4 шт. каждой детали.
- Огнестойкий: UL94-V0.



240 ММ СПУСК ТОРЦЕВОЙ



Артикул	Наименование	Спецификация, мм		Габариты, мм	Материал
		Ш	В		
ОК-240-316L0	ComTeq Спуск торцевой опт. лотка 240мм	60	60	140x64x140	ПВХ/ АБС-пластик

- Используется для организации спуска оптического кабеля к оборудованию.
- Для монтажа требуется винт Т-образной формы ОК-LT147 и гайка ОК-LT343 по 4 шт. каждой детали.
- Огнестойкий: UL94-V0.



60 ММ ВЫХОД ИЗОГНУТЫЙ

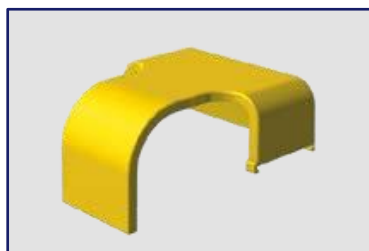
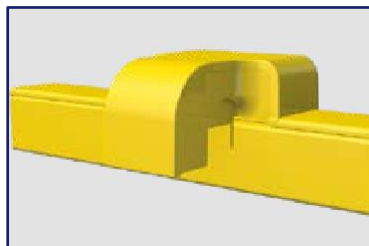

Крышка

Артикул	Наименование	Спецификация, мм		Габариты, мм	Материал
		Ш	В		
ОК-060-LC250	ComTeq Выход изогнутый опт. Лотка 60мм	45	60	89x134x78	ПВХ/ АБС-пластик
ОК-060-38065	ComTeq Крышка изогнутого выхода опт. лотка 60мм	45	—	145x140x80	ПВХ/ АБС-пластик

- Монтируется на лоток 60X60 мм.
- Установка вручную, инструментов не требуется.
- Огнестойкий: UL94-V0.



90 ММ ВЫХОД ИЗОГНУТЫЙ С КРЫШКОЙ



Крышка

Артикул	Наименование	Спецификация, мм		Габариты, мм	Материал
		Ш	В		
ОК-LC22038162	ComTeq Выход опт. лотка 90мм с крышкой для 120x240мм	90	—	108x103x153	ПВХ/ АБС-пластик

- Крепится к лотку 120X100 мм, 240X100 мм, 360X100 мм, переходя в выход 90 мм без гофрированной трубки.
- Для монтажа требуется винт Т-образной формы (ОК-LT147) и спиральная гайка (ОК-LT343), по 2 штуки каждой детали.
- Огнестойкий: UL94-V0.



120 ММ ВЫХОД ИЗОГНУТЫЙ С КРЫШКОЙ



Крышка

Артикул	Наименование	Спецификация, мм		Габариты, мм	Материал
		Ш	В		
ОК-LC24038064	ComTeq Выход опт. Лотка 120мм с крышкой для 240x360x600мм	120	—	258x260x149	ПВХ/ АБС-пластик

- Собирается на лоток 120X100 мм, 240X100 мм, 360X100 мм, переходя в выход 120 мм.
- Для монтажа требуется винт Т-образной формы (ОК-LT147) и спиральная гайка (ОК-LT343), по 2 штуки каждой детали.
- Огнестойкий: UL94-V0.



130 ММ ВЫХОД ИЗОГНУТЫЙ С КРЫШКОЙ



Артикул	Наименование	Спецификация, мм		Габариты, мм	Материал
		Ш	В		
ОК-LC21038161	ComTeq Выход опт. лотка 130мм с крышкой для 240x360мм	130	170	226x170x130	ПВХ/АБС-пластик

- Собирается на лоток 120X100 мм, 240X100 мм, 360X100 мм, переходя в выход 130 мм.
- Для монтажа требуется винт Т-образной формы (ОК-LT147) и спиральная гайка (ОК-LT343), по 2 штуки каждой детали.
- Огнестойкий: UL94-V0.



ГОФРИРОВАННЫЕ ТРУБЫ И АКСЕССУАРЫ



Фиксатор труб



Гофрированная труба

Артикул	Наименование	Спецификация, мм	Габариты, мм	Материал
ОК-LCR50	ComTeq Труба гофрированная 50x1000мм	50	50	ПВХ/АБС-пластик
ОК-LCR90	ComTeq Труба гофрированная 90x1000мм для выхода на 120мм	90	90	ПВХ/АБС-пластик

- Подходит для всех кабельных выходов ComTeq®.
- Фиксатор труб необходим для монтажа гофрированных труб.
- Длина трубы доступна по запросу.